

ร่าง

ประกาศองค์การบริหารส่วนตำบลเมืองใหม่

เรื่อง ประกวดราคาจ้างก่อสร้างโครงการก่อสร้างถนนคอนกรีตเสริมเหล็ก จากนายบัวไหล งามฉวี ถึง
ถนนทางหลวงท้องถิ่น นก.ถ.๕๖๐๐๒ หมู่ที่ ๖ บ้านโนนสง่า ตำบลเมืองใหม่ อำเภอสรีบุญเรือง จังหวัด

หนองบัวลำภู

ด้วยวิธีประกวดราคาอิเล็กทรอนิกส์ (e-bidding)

องค์การบริหารส่วนตำบลเมืองใหม่ มีความประสงค์จะประกวดราคาจ้างก่อสร้างโครงการ
ก่อสร้างถนนคอนกรีตเสริมเหล็ก จากนายบัวไหล งามฉวี ถึงถนนทางหลวงท้องถิ่น นก.ถ.๕๖๐๐๒ หมู่ที่ ๖
บ้านโนนสง่า ตำบลเมืองใหม่ อำเภอสรีบุญเรือง จังหวัดหนองบัวลำภู ด้วยวิธีประกวดราคาอิเล็กทรอนิกส์ (e-
bidding) งบประมาณในการก่อสร้าง ๑,๑๓๑,๘๐๐ บาท (หนึ่งล้านหนึ่งแสนเจ็ดหมื่นหนึ่งพันแปดร้อยบาท
ถ้วน) ราคาของงานจ้างก่อสร้าง ในการประกวดราคาครั้งนี้ เป็นเงินทั้งสิ้น ๑,๐๑๙,๓๓๖.๐๗ บาท (หนึ่ง
ล้านหนึ่งหมื่นเก้าพันสามร้อยสามสิบบาทเจ็ดสตางค์) จำนวน ๑ โครงการ

ผู้ยื่นข้อเสนอต้องยื่นข้อเสนอโดยแสดงหลักฐานถึงขีดความสามารถและความพร้อมที่มีอยู่ใน
วันยื่นข้อเสนอ โดยมีรายละเอียดดังนี้

๑. ผู้ยื่นข้อเสนอจะต้องมีคุณสมบัติให้เป็นที่ไปตามเอกสารประกวดราคาอิเล็กทรอนิกส์กำหนด
๒. ผู้ยื่นข้อเสนอต้องเสนอราคาทางระบบจัดซื้อจัดจ้างภาครัฐด้วยอิเล็กทรอนิกส์ในวันที่
ระหว่างเวลา น. ถึง น. ซึ่งสามารถจัดเตรียมเอกสารข้อเสนอได้ตั้งแต่วันที่ประกาศจนถึงวันเสนอ
ราคา

๓. ผู้สนใจสามารถดูรายละเอียดและดาวน์โหลดเอกสารประกวดราคาอิเล็กทรอนิกส์เลขที่
ลงวันที่ เมษายน พ.ศ. ๒๕๖๙ ผ่านทางระบบจัดซื้อจัดจ้างภาครัฐด้วยอิเล็กทรอนิกส์ ได้ตั้งแต่วันที่
ประกาศจนถึงวันเสนอราคา ได้ที่เว็บไซต์ www.muengmai.go.th หรือ www.gprocurement.go.th ทั้งนี้
หากต้องการทราบรายละเอียดเพิ่มเติมเกี่ยวกับแบบรูปและรายการละเอียด โปรดสอบถามมายัง องค์การ
บริหารส่วนตำบลเมืองใหม่ ผ่านทางไปรษณีย์อิเล็กทรอนิกส์ saraban_06390406@dla.go.th หรือช่องทาง
ตามที่กรมบัญชีกลางกำหนด ภายในวันที่ ในเวลาราชการ โดยองค์การบริหารส่วนตำบลเมืองใหม่ จะ
ชี้แจงรายละเอียดดังกล่าวผ่านทางเว็บไซต์ www.muengmai.go.th และ www.gprocurement.go.th ในวันที่

๔. ผู้ยื่นข้อเสนอต้องชำระเงินค่าซื้อเอกสารประกวดราคาอิเล็กทรอนิกส์ในราคาชุดละ
๑,๐๐๐.๐๐ บาท (หนึ่งพันบาทถ้วน) ตั้งแต่วันที่ ถึงวันที่

ประกาศ ณ วันที่ เมษายน พ.ศ. ๒๕๖๙

(นายประพจน์ พลศักดิ์)
นายกองค์การบริหารส่วนตำบลเมืองใหม่

สำเนาถูกต้อง

สุรดา พิมพ์โคตร

(นางสาวสุรดา พิมพ์โคตร)

ผู้อำนวยการกองคลัง

ประกาศขึ้นเว็บไซต์เมื่อวันที่ ๙ เมษายน ๒๕๖๙

โดย นางสาวสุรดา พิมพ์โคตร ผู้อำนวยการกอง
คลัง

ร่าง

เอกสารประกวดราคาจ้างก่อสร้างด้วยวิธีประกวดราคาอิเล็กทรอนิกส์ (e-bidding)

เลขที่

การจ้างก่อสร้างโครงการก่อสร้างถนนคอนกรีตเสริมเหล็ก จากนายบัวไหล งามฉวี ถึงถนนทางหลวง
ท้องถิ่น นก.ถ.๕๖๐๐๒ หมู่ที่ ๖ บ้านโนนสง่า ตำบลเมืองใหม่ อำเภอสรีบุญเรือง จังหวัดหนองบัวลำภู

ตามประกาศ องค์การบริหารส่วนตำบลเมืองใหม่

ลงวันที่

เมษายน ๒๕๖๙

องค์การบริหารส่วนตำบลเมืองใหม่ ซึ่งต่อไปนี้เรียกว่า "องค์การบริหารส่วนตำบลเมืองใหม่" มีความประสงค์จะ ประกวดราคาจ้างก่อสร้างโครงการก่อสร้างถนนคอนกรีตเสริมเหล็ก จากนายบัวไหล งามฉวี ถึงถนนทางหลวงท้องถิ่น นก.ถ.๕๖๐๐๒ หมู่ที่ ๖ บ้านโนนสง่า ตำบลเมืองใหม่ อำเภอสรีบุญเรือง จังหวัดหนองบัวลำภู ด้วยวิธีประกวดราคาอิเล็กทรอนิกส์ (e-bidding) งบประมาณในการก่อสร้าง ๑,๑๗๑,๘๐๐ บาท (หนึ่งล้านหนึ่งแสนเจ็ดหมื่นหนึ่งพันแปดร้อยบาทถ้วน) ราคากลางของงานก่อสร้างในการประกวดราคาครั้งนี้ เป็นเงินทั้งสิ้น ๑,๐๑๙,๓๓๖.๐๗ บาท (หนึ่งล้านหนึ่งหมื่นเก้าพันสามร้อยสามสิบหกบาทเจ็ดสตางค์) ตามรายการ ดังนี้

โครงการก่อสร้างถนน	จำนวน	๑	สาย
คอนกรีตเสริมเหล็ก จากนายบัวไหล งามฉวี ถึงถนนทางหลวงท้องถิ่น นก.ถ.๕๖๐๐๒ หมู่ที่ ๖ บ้านโนนสง่า ตำบลเมืองใหม่ อำเภอสรีบุญเรือง จังหวัดหนองบัวลำภู			

โดยมีข้อแนะนำและข้อกำหนดดังต่อไปนี้

๑. เอกสารแนบท้ายเอกสารประกวดราคาอิเล็กทรอนิกส์

- ๑.๑ แบบรูปและรายการละเอียด และขอบเขตของงาน
- ๑.๒ แบบใบเสนอราคาที่กำหนดไว้ในระบบจัดซื้อจัดจ้างภาครัฐด้วยอิเล็กทรอนิกส์
- ๑.๓ แบบสัญญาจ้างก่อสร้าง
- ๑.๔ แบบหนังสือคำประกัน
 - (๑) หลักประกันสัญญา
- ๑.๕ สูตรการปรับราคา
- ๑.๖ บทนิยาม
 - (๑) ผู้ที่มีผลประโยชน์ร่วมกัน
 - (๒) การขัดขวางการแข่งขันอย่างเป็นธรรม

- (๓) ผลงาน
- ๑.๗ แบบบัญชีเอกสารที่กำหนดไว้ในระบบจัดซื้อจัดจ้างภาครัฐด้วยอิเล็กทรอนิกส์
- (๑) บัญชีเอกสารส่วนที่ ๑
- (๒) บัญชีเอกสารส่วนที่ ๒
- ๑.๘ รายละเอียดการคำนวณราคากลางงานก่อสร้างตาม BOQ (Bill of Quantities)
- ๑.๙ แผนการใช้วัสดุที่ผลิตภายในประเทศและแผนการใช้เหล็กที่ผลิตภายในประเทศ

๒. คุณสมบัติของผู้ยื่นข้อเสนอ

- ๒.๑ มีความสามารถตามกฎหมาย
- ๒.๒ ไม่เป็นบุคคลล้มละลาย
- ๒.๓ ไม่อยู่ระหว่างเลิกกิจการ
- ๒.๔ ไม่เป็นบุคคลซึ่งอยู่ระหว่างถูกระงับการยื่นข้อเสนอหรือทำสัญญากับหน่วยงานของรัฐไว้ชั่วคราว เนื่องจากเป็นผู้ที่ไม่ผ่านเกณฑ์การประเมินผลการปฏิบัติงานของผู้ประกอบการตามระเบียบที่รัฐมนตรีว่าการกระทรวงการคลังกำหนดตามที่ประกาศเผยแพร่ในระบบเครือข่ายสารสนเทศของกรมบัญชีกลาง
- ๒.๕ ไม่เป็นบุคคลซึ่งถูกระงับชื่อไว้ในบัญชีรายชื่อผู้ทำงานและได้แจ้งเวียนชื่อให้เป็นผู้ทำงานของหน่วยงานของรัฐในระบบเครือข่ายสารสนเทศของกรมบัญชีกลาง ซึ่งรวมถึงนิติบุคคลที่ผู้ทำงานเป็นหุ้นส่วนผู้จัดการ กรรมการผู้จัดการ ผู้บริหาร ผู้มีอำนาจในการดำเนินงานในกิจการของนิติบุคคลนั้นด้วย
- ๒.๖ มีคุณสมบัติและไม่มีลักษณะต้องห้ามตามที่คณะกรรมการนโยบายการจัดซื้อจัดจ้าง และการบริหารพัสดุภาครัฐกำหนดในราชกิจจานุเบกษา
- ๒.๗ เป็นนิติบุคคลผู้มีอาชีพรับจ้างงานก่อสร้างที่ประกวดราคาอิเล็กทรอนิกส์ดังกล่าว
- ๒.๘ ไม่เป็นผู้มีผลประโยชน์ร่วมกันกับผู้ยื่นข้อเสนอรายอื่นที่เข้ายื่นข้อเสนอให้แก่ **องค์การบริหารส่วนตำบลเมืองใหม่** ณ วันประกาศประกวดราคาอิเล็กทรอนิกส์ หรือไม่เป็นผู้กระทำการอันเป็นการขัดขวาง การแข่งขันอย่างเป็นธรรมในการประกวดราคาอิเล็กทรอนิกส์ครั้งนี้
- ๒.๙ ไม่เป็นผู้ได้รับเอกสิทธิ์หรือความคุ้มกัน ซึ่งอาจปฏิเสธไม่ยอมขึ้นศาลไทย เว้นแต่รัฐบาล ของผู้ยื่นข้อเสนอได้มีคำสั่งให้สละเอกสิทธิ์และความคุ้มกันเช่นนั้น
- ๒.๑๐ ผู้ยื่นข้อเสนอต้องมีผลงานก่อสร้างประเภทเดียวกันกับงานที่ประกวดราคาจ้างก่อสร้างในวงเงินไม่น้อยกว่า ๕๘๕,๙๐๐.๐๐ บาท (ห้าแสนแปดหมื่นห้าพันเก้าร้อยบาทถ้วน) และเป็นผลงานที่เป็นคู่สัญญาโดยตรงกับหน่วยงานของรัฐ หรือหน่วยงานเอกชนที่ องค์การบริหารส่วนตำบลเมืองใหม่ เชื่อถือ
- ๒.๑๑ ผู้ยื่นข้อเสนอที่ยื่นข้อเสนอในรูปแบบของ "กิจการร่วมค้า" ต้องมีคุณสมบัติดังนี้
- (๑) การกำหนดสัดส่วนในการเข้าร่วมค้าของคู่สัญญา
- กรณีที่ข้อตกลงฯ กำหนดให้ผู้เข้าร่วมค้ารายใดรายหนึ่งเป็นผู้เข้าร่วมค้าหลัก

ข้อตกลงฯ จะต้องมีกำหนดสัดส่วนหน้าที่ และความรับผิดชอบในปริมาณงาน สิ่งของ หรือมูลค่าตาม สัญญาของผู้เข้าร่วมค่าหลักมากกว่าผู้เข้าร่วมค่ารายอื่นทุกราย

(๒) กรณีที่ข้อตกลงฯ กำหนดให้ผู้เข้าร่วมค่ารายใดรายหนึ่งเป็นผู้เข้าร่วมค่าหลัก กิจการร่วมค่านั้นต้องใช้ผลงานของผู้เข้าร่วมค่าหลักรายเดียวเป็นผลงานของกิจการร่วมค่าที่ยื่นข้อเสนอ สำหรับข้อตกลงฯ ที่ไม่ได้กำหนดให้ผู้เข้าร่วมค่ารายใดเป็นผู้เข้าร่วมค่าหลักผู้ เข้าร่วมค่าทุกรายจะต้องมีคุณสมบัติครบถ้วนตามเงื่อนไขที่กำหนดไว้ในเอกสารเชิญชวน

(๓) การยื่นข้อเสนอของกิจการร่วมค่า

(๓.๑) กรณีที่ข้อตกลงฯ กำหนดให้มีการมอบหมายผู้เข้าร่วมค่ารายใดราย หนึ่ง เป็นผู้ยื่นข้อเสนอในนามกิจการร่วมค่า การยื่นข้อเสนอดังกล่าวไม่ต้องมีหนังสือมอบอำนาจ สำหรับข้อตกลงฯ ที่ไม่ได้กำหนดให้ผู้เข้าร่วมค่ารายใดเป็นผู้ยื่นข้อเสนอ ผู้เข้าร่วมค่าทุกรายจะต้องลงลายมือชื่อในหนังสือมอบอำนาจให้ผู้เข้าร่วมค่ารายใดรายหนึ่งเป็นผู้ยื่นข้อเสนอใน นามกิจการร่วมค่า

(๓.๒) การยื่นข้อเสนอด้วยวิธีประกวดราคาอิเล็กทรอนิกส์ (e - bidding) ให้ผู้ เข้าร่วมค่าที่ได้รับมอบหมายหรือมอบอำนาจตามข้อ (๓.๑) ดำเนินการซื้อเอกสารประกวดราคาอิเล็กทรอนิกส์ กรณีที่มีการจำหน่ายเอกสารซื้อหรือจ้าง

๒.๑๒ ผู้ยื่นข้อเสนอต้องลงทะเบียนที่มีข้อมูลถูกต้องครบถ้วนในระบบจัดซื้อจัดจ้างภาค รัฐด้วย อิเล็กทรอนิกส์ (Electronic Government Procurement : e-GP) ของกรมบัญชีกลาง

๒.๑๓ ผู้ยื่นข้อเสนอต้องมีมูลค่าสุทธิของกิจการ ดังนี้

๑. กรณีผู้ยื่นข้อเสนอเป็นนิติบุคคลที่จัดตั้งขึ้นตามกฎหมายไทยหรือต่างประเทศ ซึ่งได้จดทะเบียนเกินกว่า ๑ ปี ต้องมีมูลค่าสุทธิของกิจการ จากผลต่างระหว่างสินทรัพย์สุทธิหักด้วยหนี้สิน สุทธิ ที่ปรากฏในงบแสดงฐานะการเงินที่มีการตรวจรับรองแล้ว ซึ่งจะต้องแสดงค่าเป็นบวก ๑ ปีสุดท้ายก่อนวัน ยื่นข้อเสนอ งบแสดงฐานะการเงิน ๑ ปีสุดท้ายก่อนวันยื่นข้อเสนอ หมายถึง งบแสดงฐานะการเงินย้อนไปก่อน วันที่หน่วยงานของรัฐกำหนดให้เป็นวันยื่นข้อเสนอ ๑ ปีปฏิทิน เว้นแต่กรณีนิติบุคคลที่จัดตั้งขึ้นตามกฎหมาย ไทย หากวันยื่นข้อเสนอเป็นช่วงระยะเวลาที่กรมพัฒนาธุรกิจการค้ากำหนดให้นิติบุคคลยื่นงบแสดงฐานะ การเงินกับกรมพัฒนาธุรกิจการค้า ซึ่งจะอยู่ในช่วงเดือนมกราคม - เดือนพฤษภาคม ของทุกปี โดยนิติบุคคลที่ เป็นผู้ยื่นข้อเสนอ นั้นยังอยู่ในช่วงของการยื่นงบแสดงฐานะการเงินกับกรมพัฒนาธุรกิจการค้า คือ ช่วงเดือน มกราคม - เดือนพฤษภาคม กรณีนี้ให้สามารถยื่นงบแสดงฐานะการเงินย้อนไปอีก ๑ ปี ได้

๒. กรณีผู้ยื่นข้อเสนอเป็นนิติบุคคลที่จัดตั้งขึ้นตามกฎหมายไทย ซึ่งยังไม่มีกร รายงานงบแสดงฐานะการเงินกับกรมพัฒนาธุรกิจการค้า หรือกรณีผู้ยื่นข้อเสนอเป็นนิติบุคคลที่จัดตั้งขึ้นตาม กฎหมายต่างประเทศซึ่งยังไม่มีกรรายงานงบแสดงฐานะการเงิน ให้พิจารณาการกำหนดมูลค่าของ ทุนจดทะเบียน โดยผู้ยื่นข้อเสนอจะต้องมีทุนจดทะเบียนที่เรียกชำระมูลค่าหุ้นแล้ว ณ วันที่ยื่นข้อเสนอ ไม่ต่ำ กว่า ๑ ล้านบาท

๓. สำหรับการจัดซื้อจัดจ้างครั้งหนึ่งที่มีวงเงินเกิน ๕๐๐,๐๐๐ บาทขึ้นไป กรณีผู้

ยื่นข้อเสนอเป็นบุคคลธรรมดา ให้พิจารณาจากหนังสือรับรองบัญชีเงินฝาก ไม่เกิน ๙๐ วันก่อนวันยื่นข้อเสนอ โดยต้องมีเงินฝากคงเหลือในบัญชีธนาคารเป็นมูลค่า ๑ ใน ๔ ของมูลค่างบประมาณของโครงการหรือรายการที่ยื่นข้อเสนอในแต่ละครั้ง และหากเป็นผู้ชนะการจัดซื้อจัดจ้างหรือเป็นผู้ได้รับการคัดเลือกจะต้องแสดงหนังสือรับรองบัญชีเงินฝากที่มีมูลค่าดังกล่าวอีกครั้งหนึ่งในวันลงนามในสัญญา

๔. กรณีที่ผู้ยื่นข้อเสนอไม่มีมูลค่าสุทธิของกิจการหรือทุนจดทะเบียน หรือมีแต่ไม่เพียงพอที่จะเข้ายื่นข้อเสนอ สามารถดำเนินการได้ดังนี้

(๑) กรณีผู้ยื่นข้อเสนอเป็นนิติบุคคลที่จัดตั้งขึ้นตามกฎหมายไทย หรือ บุคคลธรรมดาที่ถือสัญชาติไทย ผู้ยื่นข้อเสนอสามารถขอวงเงินสินเชื่อ โดยต้องมีวงเงินสินเชื่อ ๑ ใน ๔ ของมูลค่างบประมาณของโครงการหรือรายการที่ยื่นข้อเสนอในแต่ละครั้ง จะเป็นสินเชื่อที่ธนาคารภายในประเทศ หรือบริษัทเงินทุนหรือบริษัทเงินทุนหลักทรัพย์ที่ได้รับอนุญาตให้ประกอบกิจการเงินทุนเพื่อการพาณิชย์ และประกอบธุรกิจค้าประกันตามประกาศของธนาคารแห่งประเทศไทย ตามรายชื่อบริษัทเงินทุนที่ธนาคารแห่งประเทศไทยแจ้งเวียนให้ทราบ โดยพิจารณาจากยอดเงินรวมของวงเงินสินเชื่อที่สำนักงานใหญ่รับรอง หรือที่สำนักงานสาขารับรอง (กรณีได้รับมอบอำนาจจากสำนักงานใหญ่) ซึ่งออกให้แก่ผู้ยื่นข้อเสนอ นับถึงวันยื่นข้อเสนอไม่เกิน ๙๐ วัน

(๒) กรณีผู้ยื่นข้อเสนอเป็นนิติบุคคลที่จัดตั้งขึ้นตามกฎหมายต่างประเทศ หรือ บุคคลธรรมดาที่มีได้ถือสัญชาติไทย ผู้ยื่นข้อเสนอสามารถขอวงเงินสินเชื่อ โดยต้องมีวงเงินสินเชื่อ ๑ ใน ๔ ของมูลค่างบประมาณของโครงการหรือรายการที่ยื่นข้อเสนอในแต่ละครั้ง จะเป็นสินเชื่อที่ธนาคารภายในประเทศ หรือบริษัทเงินทุนหรือบริษัทเงินทุนหลักทรัพย์ที่ได้รับอนุญาตให้ประกอบกิจการเงินทุนเพื่อการพาณิชย์ และประกอบธุรกิจค้าประกันตามประกาศของธนาคารแห่งประเทศไทย ตามรายชื่อบริษัทเงินทุนที่ธนาคารแห่งประเทศไทยแจ้งเวียนให้ทราบ หรือเป็นสินเชื่อที่ธนาคารต่างประเทศหรือบริษัทเงินทุนหลักทรัพย์ที่ได้รับอนุญาตให้ประกอบกิจการเงินทุนเพื่อการพาณิชย์และประกอบธุรกิจค้าประกันตามประกาศของธนาคารกลางต่างประเทศนั้น ตามรายชื่อบริษัทที่ธนาคารกลางต่างประเทศนั้นแจ้งเวียนให้ทราบ โดยพิจารณาจากยอดเงินรวมของวงเงินสินเชื่อที่สำนักงานใหญ่รับรอง หรือที่สำนักงานสาขารับรอง (กรณีได้รับมอบอำนาจจากสำนักงานใหญ่) ซึ่งออกให้แก่ผู้ยื่นข้อเสนอ นับถึงวันยื่นข้อเสนอไม่เกิน ๙๐ วัน

๕. กรณีผู้ยื่นข้อเสนอเป็นนิติบุคคลที่จัดตั้งขึ้นตามกฎหมายต่างประเทศ หรือ บุคคลธรรมดาที่มีได้ถือสัญชาติไทยตามข้อ ๒ ข้อ ๓ และข้อ ๔ (๒) มูลค่าจะต้องเป็นไปตามอัตราแลกเปลี่ยนเงินตรา ตามประกาศที่ธนาคารแห่งประเทศไทยกำหนด ในช่วงระหว่างวันที่เผยแพร่ประกาศและเอกสารประกวดราคาในระบบจัดซื้อจัดจ้างภาครัฐด้วยอิเล็กทรอนิกส์ (e - GP) จนถึงวันเสนอราคา

ทั้งนี้ ผู้ยื่นข้อเสนอจะต้องยื่นเอกสารที่แสดงให้เห็นถึงข้อมูลเกี่ยวกับมูลค่าสุทธิของกิจการแล้วแต่กรณี ประกอบกับเอกสารดังกล่าวจะต้องผ่านการรับรองตามระเบียบกระทรวงการต่างประเทศว่าด้วยการรับรองเอกสาร พ.ศ. ๒๕๓๙ และที่แก้ไขเพิ่มเติม กำหนด โดยจะต้องยื่นเอกสารดังกล่าวในวันยื่นข้อเสนอ หากผู้ยื่นข้อเสนอไม่ได้มีการยื่นเอกสารดังกล่าวมาพร้อมกับการยื่นข้อเสนอให้ถือว่าผู้ยื่นข้อเสนอรายนั้นยื่นเอกสารไม่ครบถ้วนตามเงื่อนไขที่กำหนดไว้ในเอกสารประกวดราคา

๖. กรณีตาม ข้อ ๑ - ข้อ ๕ ไม่ใช่บังคับกรณีดังต่อไปนี้

(๖.๑) กรณีที่ผู้ยื่นข้อเสนอเป็นหน่วยงานของรัฐภายในประเทศ

(๖.๒) นิติบุคคลที่จัดตั้งขึ้นตามกฎหมายไทยที่อยู่ระหว่างการฟื้นฟูกิจการตาม

พระราชบัญญัติล้มละลาย พ.ศ. ๒๕๔๓ และที่แก้ไขเพิ่มเติม

(๖.๓) งานจ้างก่อสร้างที่กรมบัญชีกลางได้ขึ้นทะเบียนผู้ประกอบการงานก่อสร้างแล้ว และงานจ้างก่อสร้างที่หน่วยงานของรัฐที่ได้มีการจัดทำบัญชีผู้ประกอบการงานก่อสร้างที่มีคุณสมบัติเบื้องต้นไว้แล้วก่อนวันที่พระราชบัญญัติการจัดซื้อจัดจ้างฯ มีผลใช้บังคับ

(๖.๔) การจัดซื้อจัดจ้างตามมาตรา ๕๖ วรรคหนึ่ง (๒) (ข) และ (ค) แห่งพระราชบัญญัติการจัดซื้อจัดจ้างฯ

(๖.๕) การซื้อสิ่งหาริมทรัพย์และการเช่าสิ่งหาริมทรัพย์

(๖.๖) กรณีงานจ้างบริการหรืองานจ้างเหมาบริการกับบุคคลธรรมดา เช่น จ้างพนักงานขับรถ ครูชาวต่างชาติ พนักงานเก็บขยะ พนักงานบันทึกข้อมูล เป็นต้น

๒.๑๔. ผู้ยื่นข้อเสนอต้องมีโรงงานผสมคอนกรีต ที่ได้รับใบอนุญาตประกอบกิจการโรงงาน (แบบ รง.๔) จากกรมโรงงานอุตสาหกรรม โดยมีสถานะเปิดดำเนินการประกอบกิจการอยู่ในปัจจุบัน และเครื่องจักรมีสภาพพร้อมปฏิบัติงานได้ทันที นับแต่วันที่ยื่นข้อเสนอโดยแนบหลักฐานอย่างใดอย่างหนึ่ง ดังนี้

๒.๑๔.๑ กรณีผู้ยื่นข้อเสนอเป็นเจ้าของโรงงาน ให้แนบสำเนาใบอนุญาตประกอบกิจการโรงงาน (แบบ รง.๔) ที่มีผลบังคับใช้ในปัจจุบัน (ไม่หมดอายุ ไม่ถูกสั่งพักใช้ หรือไม่ถูกเพิกถอนใบอนุญาต)

๒.๑๔.๒ กรณีผู้ยื่นข้อเสนอใช้ผลิตภัณฑ์จากแหล่งผลิตอื่น ให้แนบหนังสือแสดงความยินยอมให้ใช้ผลิตภัณฑ์จากผู้ได้รับใบอนุญาตประกอบกิจการโรงงาน (แบบ รง.๔) พร้อมแนบสำเนาใบอนุญาตประกอบกิจการโรงงาน (แบบ รง.๔) ของโรงงานผู้ให้ความยินยอมนั้น

๒.๑๕. ผู้ยื่นข้อเสนอต้องแสดงแผนที่ตั้งโรงงานผสมคอนกรีตและเส้นทางขนส่งจากโรงงานถึงสถานที่ก่อสร้าง

๒.๑๕.๑ โรงงานต้องตั้งอยู่ในสายทางที่ก่อสร้าง หากจำเป็นอาจตั้งอยู่นอกสายทางภายในระยะขนส่งเฉลี่ย ๕๐ - ๖๐ กิโลเมตร เพื่อให้สามารถควบคุมระยะเวลาการขนส่งและเทคอนกรีตออกจากรถไม่ให้เสร็จสิ้น ภายในระยะเวลาไม่เกิน ๑ ชั่วโมง ๓๐ นาที นับแต่เริ่มผสมตามมาตรฐาน มอก. ๒๑๓-๒๕๖๐ และมาตรฐานงานวิศวกรรมที่เกี่ยวข้อง เพื่อป้องกันการก่อตัวเบื้องต้น (Initial Set) ของคอนกรีตก่อนการใช้งาน

ทั้งนี้ เพื่อประโยชน์ของทางราชการในการประเมินขีดความสามารถและความพร้อมของผู้ยื่น ข้อเสนอ องค์การบริหารส่วนตำบลเมืองใหม่ขอสงวนสิทธิ์ในการดำเนินการดังนี้

(ก) คณะกรรมการพิจารณาผลการประกวดราคาอิเล็กทรอนิกส์ หรือเจ้าหน้าที่ที่ได้

รับ มอบหมาย อาจดำเนินการตรวจสอบสถานที่ตั้งและสภาพการประกอบกิจการจริงของโรงงาน ตามที่ผู้ยื่นข้อเสนอได้กล่าวอ้างไว้ เพื่อพิสูจน์ทราบว่าเครื่องจักร อุปกรณ์ หรือหน่วยผลิตคอนกรีต (Batching Plant) มีสภาพพร้อมปฏิบัติงานได้ทันที และมีมาตรฐานตามที่กำหนดไว้ในเอกสารเชิญชวน

(ข) ผู้ยื่นข้อเสนอต้องอำนวยความสะดวกและให้ความร่วมมือแก่เจ้าหน้าที่ในการเข้าตรวจสอบ พยานหลักฐาน ณ สถานที่ตั้งโรงงานตามที่นัดหมาย หากตรวจสอบพบว่าข้อเท็จจริงไม่ตรงตามเอกสารที่แนบมา หรือโรงงานไม่อยู่ในสภาพที่สามารถเริ่มงานได้ตามแผนการก่อสร้าง องค์กรบริหารส่วนตำบลเมืองใหม่ขอสงวนสิทธิ์ที่จะไม่รับพิจารณาข้อเสนอในรายนั้นๆ

(ค) เพื่อให้สามารถควบคุมคุณภาพของคอนกรีตให้เป็นไปตามมาตรฐานวิศวกรรมที่กำหนด หากหน่วยงานตรวจสอบพบว่าระยะทางหรือสภาพการจราจรอาจส่งผลกระทบต่อคุณภาพวัสดุ องค์กรบริหารส่วนตำบลเมืองใหม่ขอสงวนสิทธิ์ในการพิจารณาตรวจสอบขีดความสามารถเพิ่มเติมก่อนลงนามในสัญญา

๓. หลักฐานการยื่นข้อเสนอ

ผู้ยื่นข้อเสนอจะต้องเสนอเอกสารหลักฐานยื่นมาพร้อมกับการเสนอราคาทางระบบจัดซื้อจัดจ้างภาครัฐด้วยอิเล็กทรอนิกส์ โดยแยกเป็น ๒ ส่วน คือ

๓.๑ ส่วนที่ ๑ อย่างน้อยต้องมีเอกสารดังต่อไปนี้

- (๑) ในกรณีผู้ยื่นข้อเสนอเป็นนิติบุคคล
 - (ก) ห้างหุ้นส่วนสามัญหรือห้างหุ้นส่วนจำกัด ให้ยื่นสำเนาหนังสือรับรองการจดทะเบียนนิติบุคคล บัญชีรายชื่อหุ้นส่วนผู้จัดการ
 - (ข) บริษัทจำกัดหรือบริษัทมหาชนจำกัด ให้ยื่นสำเนาหนังสือรับรองการจดทะเบียนนิติบุคคล หนังสือบริคณห์สนธิ บัญชีรายชื่อกรรมการผู้จัดการ และบัญชีผู้ถือหุ้นรายใหญ่ (ถ้ามี)
- (๒) ในกรณีผู้ยื่นข้อเสนอเป็นบุคคลธรรมดาหรือคณะบุคคลที่มีใช้นิติบุคคล ให้ยื่นสำเนาบัตรประจำตัวประชาชนของผู้ยื่น ข้อเสนอขอตกลงที่แสดงถึงการเข้าเป็นหุ้นส่วน (ถ้ามี) สำเนาบัตรประจำตัวประชาชนของผู้เป็นหุ้นส่วน หรือสำเนาหนังสือเดินทางของผู้เป็นหุ้นส่วนที่มีถิ่นสัญชาติไทย
- (๓) ในกรณีผู้ยื่นข้อเสนอเป็นผู้ยื่นข้อเสนอร่วมกันในฐานะเป็นผู้ร่วมค้า ให้ยื่นสำเนาสัญญาของการเข้าร่วมค้า และเอกสารตามที่ระบุไว้ใน (๑) หรือ (๒) ของผู้ร่วมค้า แล้วแต่กรณี
- (๔) ผู้ยื่นข้อเสนอต้องแสดงหลักฐานเกี่ยวกับมูลค่าสุทธิของกิจการ ดังนี้
 ๑. กรณีผู้ยื่นข้อเสนอเป็นนิติบุคคลที่จัดตั้งขึ้นตามกฎหมายไทยหรือต่างประเทศ ซึ่งได้จดทะเบียนเกินกว่า ๑ ปี ต้องมีมูลค่าสุทธิของกิจการ จากผลต่างระหว่างสินทรัพย์สุทธิหักด้วยหนี้สินสุทธิที่ปรากฏในงบแสดงฐานะการเงินที่มีการตรวจรับรองแล้ว ซึ่งจะต้องแสดงค่าเป็นบวก ๑ ปีสุดท้ายก่อนวันยื่นข้อเสนอ งบแสดงฐานะการเงิน ๑ ปีสุดท้ายก่อนวันยื่นข้อเสนอ หมายถึง งบแสดงฐานะการเงินย้อนไปก่อนวันที่หน่วยงานของรัฐกำหนดให้เป็นวันยื่นข้อเสนอ ๑ ปีปฏิทิน เว้นแต่กรณีนิติบุคคลที่จัดตั้งขึ้นตามกฎหมายไทย หากวันยื่นข้อเสนอเป็นช่วงระยะเวลาที่กรมพัฒนาธุรกิจการค้ากำหนดให้นิติบุคคล ยื่นงบแสดง

ฐานะการเงินกับกรมพัฒนาธุรกิจการค้า ซึ่งจะอยู่ในช่วงเดือนมกราคม - เดือนพฤษภาคม ของทุกปี โดยนิติบุคคลที่เป็นผู้ยื่นข้อเสนออยู่นั้นยังอยู่ในช่วงของการยื่นงบแสดงฐานะการเงินกับกรมพัฒนาธุรกิจการค้า คือ ช่วงเดือนมกราคม - เดือนพฤษภาคม กรณีนี้ให้สามารถยื่นงบแสดงฐานะการเงินย้อนไปอีก ๑ ปี ได้

๒. กรณีผู้ยื่นข้อเสนอเป็นนิติบุคคลที่จัดตั้งขึ้นตามกฎหมายไทยซึ่งยังไม่มี การรายงานงบแสดงฐานะการเงินกับกรมพัฒนาธุรกิจการค้า หรือกรณีผู้ยื่นข้อเสนอเป็นนิติบุคคลที่จัดตั้งขึ้น ตามกฎหมายต่างประเทศซึ่งยังไม่มี การรายงานงบแสดงฐานะการเงิน ให้พิจารณาการกำหนดมูลค่าของ ทุนจดทะเบียน โดยผู้ยื่นข้อเสนอจะต้องมีทุนจดทะเบียนที่เรียกชำระมูลค่าหุ้นแล้ว ณ วันที่ยื่นข้อเสนอ ไม่ต่ำกว่า ๑ ล้านบาท

๓. สำหรับการจัดซื้อจัดจ้างครั้งหนึ่งที่มีวงเงินเกิน ๕๐๐,๐๐๐ บาทขึ้นไป กรณีผู้ยื่นข้อเสนอเป็นบุคคลธรรมดา ให้พิจารณาจากหนังสือรับรองบัญชีเงินฝากไม่เกิน ๙๐ วัน ก่อนวันยื่นข้อ เสนอ โดยต้องมีเงินฝากคงเหลือในบัญชีธนาคารเป็นมูลค่า ๑ ใน ๔ ของมูลค่างบประมาณของโครงการหรือ รายการที่ยื่นข้อเสนอในแต่ละครั้ง และหากเป็นผู้ชนะการจัดซื้อจัดจ้างหรือเป็นผู้ได้รับการคัดเลือกจะต้อง แสดงหนังสือรับรองบัญชีเงินฝากที่มีมูลค่าดังกล่าวอีกครั้งหนึ่งในวันลงนามในสัญญา

๔. กรณีที่ผู้ยื่นข้อเสนอไม่มีมูลค่าสุทธิของกิจการหรือทุนจดทะเบียน หรือ มีแต่ไม่เพียงพอที่จะเข้ายื่นข้อเสนอ สามารถดำเนินการได้ดังนี้

(๑) กรณีผู้ยื่นข้อเสนอเป็นนิติบุคคลที่จัดตั้งขึ้นตามกฎหมายไทย หรือ บุคคลธรรมดาที่ถือสัญชาติไทย ผู้ยื่นข้อเสนอสามารถขอวงเงินสินเชื่อ โดยต้องมีวงเงินสินเชื่อ ๑ ใน ๔ ของ มูลค่างบประมาณของโครงการหรือรายการที่ยื่นข้อเสนอในแต่ละครั้ง จะเป็นสินเชื่อที่ธนาคารภายในประเทศ หรือบริษัทเงินทุนหรือบริษัทเงินทุนหลักทรัพย์ที่ได้รับอนุญาตให้ประกอบกิจการเงินทุนเพื่อการพาณิชย์และ ประกอบธุรกิจค้าประกันตามประกาศของธนาคารแห่งประเทศไทย ตามรายชื่อบริษัทเงินทุนที่ธนาคารแห่ง ประเทศไทยแจ้งเวียนให้ทราบ โดยพิจารณาจากยอดเงินรวมของวงเงินสินเชื่อที่สำนักงานใหญ่รับรอง หรือที่ สำนักงานสาขารับรอง (กรณีได้รับมอบอำนาจจากสำนักงานใหญ่) ซึ่งออกให้แก่ผู้ยื่นข้อเสนอ นับถึงวันยื่นข้อ เสนอไม่เกิน ๙๐ วัน

(๒) กรณีผู้ยื่นข้อเสนอเป็นนิติบุคคลที่จัดตั้งขึ้นตามกฎหมายต่าง ประเทศ หรือบุคคลธรรมดาที่มีได้ถือสัญชาติไทย ผู้ยื่นข้อเสนอสามารถขอวงเงินสินเชื่อ โดยต้องมีวงเงิน สินเชื่อ ๑ ใน ๔ ของมูลค่างบประมาณของโครงการหรือรายการที่ยื่นข้อเสนอในแต่ละครั้ง จะเป็นสินเชื่อที่ ธนาคารภายในประเทศ หรือบริษัทเงินทุนหรือบริษัทเงินทุนหลักทรัพย์ที่ได้รับอนุญาตให้ประกอบกิจการเงิน ทุนเพื่อการพาณิชย์ และประกอบธุรกิจค้าประกันตามประกาศของธนาคารแห่งประเทศไทย ตามรายชื่อบริษัท เงินทุนที่ธนาคาร แห่งประเทศไทยแจ้งเวียนให้ทราบ หรือเป็นสินเชื่อที่ธนาคารต่างประเทศหรือบริษัทเงินทุน หลักทรัพย์ที่ได้รับอนุญาตให้ประกอบกิจการเงินทุนเพื่อการพาณิชย์และประกอบธุรกิจค้าประกันตามประกาศ ของธนาคารกลางต่างประเทศนั้น ตามรายชื่อบริษัทที่ธนาคารกลางต่างประเทศนั้นแจ้งเวียนให้ทราบ โดย พิจารณาจากยอดเงินรวมของวงเงินสินเชื่อที่สำนักงานใหญ่รับรอง หรือที่สำนักงานสาขารับรอง (กรณีได้รับ มอบอำนาจจากสำนักงานใหญ่) ซึ่งออกให้แก่ผู้ยื่นข้อเสนอ นับถึงวันยื่นข้อเสนอไม่เกิน ๙๐ วัน

๕. กรณีผู้ยื่นข้อเสนอเป็นนิติบุคคลที่จัดตั้งขึ้นตามกฎหมายต่างประเทศ หรือบุคคลธรรมดาที่มีได้ถือสัญชาติไทยตามข้อ ๒ ข้อ ๓ และข้อ ๔ (๒) มูลค่าจะต้องเป็นไปตามอัตรา แลกเปลี่ยนเงินตราตามประกาศที่ธนาคารแห่งประเทศไทยกำหนด ในช่วงระหว่างวันที่เผยแพร่ประกาศและ เอกสารประกวดราคาในระบบจัดซื้อจัดจ้างภาครัฐด้วยอิเล็กทรอนิกส์ (e - GP) จนถึงวันเสนอราคา

ทั้งนี้ ผู้ยื่นข้อเสนอจะต้องยื่นเอกสารที่แสดงให้เห็นถึงข้อมูลเกี่ยวกับ มูลค่าสุทธิของกิจการแล้วแต่กรณี ประกอบกับเอกสารดังกล่าวจะต้องผ่านการรับรองตามระเบียบกระทรวง การต่างประเทศว่าด้วยการรับรองเอกสาร พ.ศ. ๒๕๓๙ และที่แก้ไขเพิ่มเติม กำหนด โดยจะต้องยื่นเอกสารดังกล่าวในวันยื่นข้อเสนอ หากผู้ยื่นข้อเสนอได้มีการยื่นเอกสารดังกล่าวมาพร้อมกับการยื่นข้อเสนอให้ถือว่าผู้ยื่น ข้อเสนอรายนั้นยื่นเอกสารไม่ครบถ้วนตามเงื่อนไขที่กำหนดไว้ในเอกสารประกวดราคา

(๕) สำเนาใบทะเบียนพาณิชย์ พร้อมรับรองสำเนาถูกต้อง (ถ้ามี)

(๖) สำเนาใบทะเบียนภาษีมูลค่าเพิ่ม พร้อมรับรองสำเนาถูกต้อง (ถ้ามี)

(๗) บัญชีเอกสารส่วนที่ ๑ ทั้งหมดที่ได้ยื่นพร้อมกับการเสนอราคาทางระบบจัด

ซื้อจัดจ้างภาครัฐด้วยอิเล็กทรอนิกส์ ตามแบบในข้อ ๑.๗ (๑) โดยไม่ต้องแนบในรูปแบบ PDF File (Portable Document Format)

ทั้งนี้ เมื่อผู้ยื่นข้อเสนอดำเนินการแนบไฟล์เอกสารตามบัญชีเอกสารส่วนที่ ๑ ครบถ้วน ถูกต้องแล้ว ระบบจัดซื้อจัดจ้างภาครัฐด้วยอิเล็กทรอนิกส์จะสร้างบัญชีเอกสารส่วนที่ ๑ ตามแบบ ในข้อ ๑.๗ (๑) ให้โดยผู้ยื่นข้อเสนอไม่ต้องแนบบัญชีเอกสารส่วนที่ ๑ ดังกล่าวในรูปแบบ PDF File (Portable Document Format)

๓.๒ ส่วนที่ ๒ อย่างน้อยต้องมีเอกสารดังต่อไปนี้

(๑) สำเนาหนังสือรับรองผลงานก่อสร้าง

(๒) สำเนาใบขึ้นทะเบียนผู้ประกอบการวิสาหกิจขนาดกลางและขนาดย่อม

(SMEs) (ถ้ามี) และกรณีใบขึ้นทะเบียนดังกล่าวหมดอายุ ณ วันยื่นข้อเสนอ จะไม่มีสิทธิได้แต้มต่อตามหลักเกณฑ์ที่กำหนด

(๓) สำเนาใบอนุญาตประกอบกิจการโรงงาน (แบบ รง.๔) ที่มีผลบังคับใช้ใน ปัจจุบัน ไม่หมดอายุ ไม่ถูกสั่งพักใช้ หรือไม่ถูกเพิกถอนใบอนุญาต

(๔) กรณีผู้ยื่นข้อเสนอขอใช้ผลิตภัณฑ์ของโรงงานผสมคอนกรีตจากแหล่งผลิตอื่น ต้องยื่นเอกสารหลักฐาน ดังนี้

(ก) หนังสือแสดงความยินยอมให้ใช้ผลิตภัณฑ์ของโรงงานผสมคอนกรีต จากผู้ได้รับใบอนุญาตประกอบกิจการโรงงาน (แบบ รง.๔)

(ข) สำเนาใบอนุญาตประกอบกิจการโรงงาน (แบบ รง.๔) ของโรงงานผู้ให้ความยินยอมให้ใช้ผลิตภัณฑ์ของโรงงานผสมคอนกรีต ที่มีผลบังคับใช้ใน ปัจจุบัน ไม่หมดอายุ ไม่ถูกสั่งพักใช้

หรือไม่ถูกเพิกถอนใบอนุญาต

(๕) แผนที่ตั้งโรงงานผสมคอนกรีต และเส้นทางขนส่งจากโรงงานผสมคอนกรีต ถึงสถานที่ก่อสร้าง ภายในระยะขนส่งเฉลี่ย ๕๐- ๖๐ กิโลเมตร

(๖) บัญชีเอกสารส่วนที่ ๒ ทั้งหมดที่ได้ยื่นพร้อมกับการเสนอราคาทางระบบจัดซื้อจัดจ้างภาครัฐด้วยอิเล็กทรอนิกส์ตามแบบในข้อ ๑.๗ (๒) โดยไม่ต้องแนบในรูปแบบ PDF File (Portable Document Format)

ทั้งนี้ เมื่อผู้ยื่นข้อเสนอดำเนินการแนบไฟล์เอกสารตามบัญชีเอกสารส่วนที่ ๒ ครบถ้วน ถูกต้องแล้ว ระบบจัดซื้อจัดจ้างภาครัฐด้วยอิเล็กทรอนิกส์จะสร้างบัญชีเอกสารส่วนที่ ๒ ตามแบบในข้อ ๑.๗ (๒) ให้โดยผู้ยื่นข้อเสนอไม่ต้องแนบบัญชีเอกสารส่วนที่ ๒ ดังกล่าวในรูปแบบ PDF File (Portable Document Format)

๔. การเสนอราคา

๔.๑ ผู้ยื่นข้อเสนอต้องยื่นข้อเสนอ และเสนอราคาทางระบบจัดซื้อจัดจ้างภาครัฐด้วยอิเล็กทรอนิกส์ตามที่กำหนดไว้ในเอกสารประกวดราคาอิเล็กทรอนิกส์นี้ โดยไม่มีเงื่อนไขใดๆ ทั้งสิ้น และจะต้องกรอกข้อความให้ถูกต้องครบถ้วน พร้อมทั้งหลักฐานแสดงตัวตนและทำการยืนยันตัวตนของผู้ยื่นข้อเสนอ โดยไม่ต้องแนบบใบเสนอราคาในรูปแบบ PDF File (Portable Document Format)

๔.๒ ผู้ยื่นข้อเสนอจะต้องกรอกรายละเอียดการเสนอราคาในใบเสนอราคาตาม ข้อ ๑.๒ ให้ครบถ้วน โดยไม่ต้องยื่น ใบแจ้งปริมาณงานและราคาและใบบัญชีรายการก่อสร้าง ในรูปแบบ PDF File (Portable Document Format)

ในการเสนอราคาให้เสนอราคาเป็นเงินบาทและเสนอราคาได้เพียงครั้งเดียวและราคาเดียว โดยเสนอราคารวม หรือราคาต่อหน่วย หรือราคาต่อรายการ ตามเงื่อนไขที่ระบุไว้ตามข้อ ๖.๒ ให้ถูกต้อง ทั้งนี้ ราคารวมที่เสนอจะต้องตรงกันทั้งตัวเลขและตัวหนังสือ ถ้าตัวเลขและตัวหนังสือไม่ตรงกัน ให้ถือตัวหนังสือเป็นสำคัญ โดยคิดราคารวมทั้งสิ้นซึ่งรวมค่าภาษีมูลค่าเพิ่ม ภาษีอากรอื่น และค่าใช้จ่ายที่พึงปวงไว้แล้ว

ราคาที่เสนอจะต้องเสนอกำหนดยื่นราคาไม่น้อยกว่า ๒๕๐ วัน ตั้งแต่วันเสนอราคาโดยภายในกำหนดยื่นราคา ผู้ยื่นข้อเสนอต้องรับผิดชอบราคาที่ตนได้เสนอไว้และจะถอนการเสนอราคาไม่ได้

๔.๓ ผู้ยื่นข้อเสนอจะต้องเสนอกำหนดเวลาดำเนินการก่อสร้างแล้วเสร็จไม่เกิน ๙๐ วัน นับถัดจากวันลงนามในสัญญาจ้างก่อสร้าง

๔.๔ ก่อนเสนอราคา ผู้ยื่นข้อเสนอควรตรวจสอบร่างสัญญา แบบรูปและรายการละเอียด และขอบเขตของงานฯลฯ ให้ถี่ถ้วนและเข้าใจเอกสารประกวดราคาอิเล็กทรอนิกส์ทั้งหมดเสียก่อนที่ จะตกลงยื่นข้อเสนอตามเงื่อนไขในเอกสารประกวดราคาอิเล็กทรอนิกส์

๔.๕ ผู้ยื่นข้อเสนอต้องยื่นข้อเสนอและเสนอราคาทางระบบจัดซื้อจัดจ้างภาครัฐด้วย อิเล็กทรอนิกส์ในวันที่ ระหว่างเวลา น. ถึง น. และเวลาในการเสนอราคาให้ ถือตามเวลาของระบบจัดซื้อจัดจ้างภาครัฐด้วยอิเล็กทรอนิกส์เป็นเกณฑ์

เมื่อพ้นกำหนดเวลายื่นข้อเสนอและเสนอราคาแล้ว จะไม่รับเอกสารการยื่นข้อเสนอ และการเสนอราคาใดๆ โดยเด็ดขาด

๔.๖ ผู้ยื่นข้อเสนอต้องจัดทำเอกสารสำหรับใช้ในการเสนอราคาในรูปแบบไฟล์เอกสาร ประเภท PDF File (Portable Document Format) โดยผู้ยื่นข้อเสนอต้องเป็นผู้รับผิดชอบตรวจสอบความครบถ้วน ถูกต้อง และชัดเจนของเอกสาร PDF File ก่อนที่จะยืนยันการเสนอราคา แล้วจึงส่งข้อมูล (Upload) เพื่อเป็นการเสนอราคาให้แก่**องค์การบริหารส่วนตำบลเมืองใหม่** ผ่านทางระบบจัดซื้อจัดจ้างภาครัฐด้วยอิเล็กทรอนิกส์

๔.๗ คณะกรรมการพิจารณาผลการประกวดราคาอิเล็กทรอนิกส์จะดำเนินการตรวจสอบ คุณสมบัติของผู้ยื่นข้อเสนอแต่ละรายว่า เป็นผู้ยื่นข้อเสนอที่มีผลประโยชน์ร่วมกันกับผู้ยื่นข้อเสนอรายอื่นตามข้อ ๑.๖ (๑) หรือไม่ หากปรากฏว่าผู้ยื่นข้อเสนอรายใดเป็นผู้ยื่นข้อเสนอที่มีผลประโยชน์ร่วมกันกับผู้ยื่นข้อเสนอรายอื่น คณะกรรมการพิจารณาผลฯ จะตัดรายชื่อผู้ยื่นข้อเสนอราคาที่มีผลประโยชน์ร่วมกันนั้นออกจากการเป็นผู้ยื่นข้อเสนอ

หากปรากฏต่อคณะกรรมการพิจารณาผลฯ ว่า ก่อนหรือในขณะ ที่มีการพิจารณาข้อเสนอ มีผู้ยื่นข้อเสนอรายใดกระทำการอันเป็นการขัดขวางการแข่งขันอย่างเป็นธรรมตาม ข้อ ๑.๖ (๒) และคณะกรรมการพิจารณาผลฯ เชื่อว่ามีการกระทำอันเป็นการขัดขวางการแข่งขันอย่างเป็นธรรม คณะกรรมการพิจารณาผลฯ จะตัดรายชื่อผู้ยื่นข้อเสนอรายนั้นออกจากการเป็นผู้ยื่นข้อเสนอ และ**องค์การบริหารส่วนตำบลเมืองใหม่** จะพิจารณาลงโทษผู้ยื่นข้อเสนอดังกล่าวเป็นผู้ทำงาน เว้นแต่ **องค์การบริหารส่วนตำบลเมืองใหม่** จะพิจารณาเห็นว่า ผู้ยื่นข้อเสนอรายนั้น มิใช่เป็นผู้ริเริ่มให้มีการกระทำความผิดดังกล่าวและได้ให้ความร่วมมือเป็นประโยชน์ต่อการพิจารณาของ**องค์การบริหารส่วนตำบลเมืองใหม่**

๔.๘ ผู้ยื่นข้อเสนอจะต้องปฏิบัติ ดังนี้

- (๑) ปฏิบัติตามเงื่อนไขที่ระบุไว้ในเอกสารประกวดราคาอิเล็กทรอนิกส์
- (๒) ราคาที่เสนอจะต้องเป็นราคาที่รวมภาษีมูลค่าเพิ่ม และภาษีอื่นๆ (ถ้ามี) รวมค่าใช้จ่ายที่ส่งไปเรียบร้อยแล้ว
- (๓) ผู้ยื่นข้อเสนอจะต้องลงทะเบียนเพื่อเข้าสู่กระบวนการเสนอราคา ตามวันเวลาที่กำหนด
- (๔) ผู้ยื่นข้อเสนอจะถอนการเสนอราคาที่เสนอแล้วไม่ได้
- (๕) ผู้ยื่นข้อเสนอต้องศึกษาและทำความเข้าใจในระบบและวิธีการเสนอราคา ด้วยวิธีประกวดราคาอิเล็กทรอนิกส์ ของกรมบัญชีกลางที่แสดงไว้ในเว็บไซต์ www.gprocurement.go.th
- (๖) ผู้ยื่นข้อเสนอต้องชำระเงินค่าซื้อเอกสารประกวดราคาอิเล็กทรอนิกส์ในราคาชุดละ **๑,๐๐๐.๐๐ บาท (หนึ่งพันบาทถ้วน)** ผ่านช่องทางการโอนเงินเข้าบัญชีธนาคารกรุงไทยจำกัด (มหาชน) เลขที่บัญชี **๙๘๑๘๙๕๙๐๐๐** ชื่อบัญชี**องค์การบริหารส่วนตำบลเมืองใหม่** ตั้งแต่วันที่ _____ ถึงวันที่ _____

และส่งหลักฐานการชำระเงินกับธนาคารมาให้ **องค์การบริหารส่วนตำบลเมืองใหม่** ตรวจสอบความถูกต้อง โดยส่งไปรษณีย์อิเล็กทรอนิกส์มาที่ saraban_06390406@dla.go.th ตั้งแต่วันที่ ถึงวันที่ โดยการ ชำระเงินและส่งหลักฐานการชำระเงินในวันสุดท้าย ให้ดำเนินการภายในเวลา ๑๖.๓๐ น.

หากปรากฏว่า ผู้ยื่นข้อเสนอรายใดดำเนินการเป็นไปตามกรณีหนึ่งกรณีใด ดังต่อไปนี้ ให้ถือว่าผู้ยื่นข้อเสนอรายนั้นไม่มีสิทธิ์ในการประกวดราคาอิเล็กทรอนิกส์ครั้งนั้น และหน่วยงานของรัฐต้องไม่พิจารณาข้อเสนอของผู้ยื่นข้อเสนอรายดังกล่าว

(๑) ไม่ชำระค่าซื้อเอกสารประกวดราคาอิเล็กทรอนิกส์ หรือชำระไม่ ครบถ้วน

(๒) ชำระค่าซื้อเอกสารประกวดราคาอิเล็กทรอนิกส์ในวันหรือเวลาอื่น นอกเหนือจาก วันและเวลาที่กำหนดในเอกสารประกวดราคาอิเล็กทรอนิกส์ ไม่ว่าจะเป็นการชำระก่อนถึงวัน และเวลาที่กำหนดหรือเมื่อพ้นวันและเวลาที่กำหนดแล้ว

(๓) ไม่ได้ส่งหลักฐานการชำระเงินตามช่องทางที่กำหนดไว้ในเอกสาร ประกวดราคาอิเล็กทรอนิกส์มาให้หน่วยงานของรัฐตรวจสอบความถูกต้อง ภายในวันและเวลาที่กำหนดไว้ใน เอกสารประกวดราคาอิเล็กทรอนิกส์

ผู้ยื่นข้อเสนอที่เป็นผู้ชนะการเสนอราคาต้องจัดทำแผนการใช้จ่ายที่ผลิตภายใน ประเทศและแผนการใช้จ่ายที่ผลิตในประเทศ โดยยื่นให้หน่วยงานของรัฐภายใน ๑๕ วัน นับถัดจากวันลงนาม ในสัญญา เว้นแต่กรณีที่ระยะเวลาดำเนินการตามสัญญาไม่เกิน ๖๐ วัน

๕. หลักเกณฑ์และสิทธิในการพิจารณา

๕.๑ ในการพิจารณาผลการยื่นข้อเสนอประกวดราคาอิเล็กทรอนิกส์ครั้งนี้ **องค์การบริหารส่วนตำบลเมืองใหม่** จะพิจารณาตัดสินโดยใช้ **หลักเกณฑ์ราคา**

๕.๒ การพิจารณาผู้ชนะการยื่นข้อเสนอ กรณีใช้หลักเกณฑ์ราคาในการพิจารณาผู้ชนะการยื่นข้อเสนอ **องค์การบริหาร ส่วนตำบลเมืองใหม่** จะพิจารณาจาก **ราคารวม**

๕.๓ หากผู้ยื่นข้อเสนอรายใดมีคุณสมบัติไม่ถูกต้องตามข้อ ๒ หรือยื่นหลักฐานการยื่น ข้อเสนอไม่ถูกต้อง หรือไม่ครบถ้วนตามข้อ ๓ หรือยื่นข้อเสนอไม่ถูกต้องตามข้อ ๔ คณะกรรมการพิจารณาผลฯ จะไม่รับพิจารณาข้อเสนอของผู้ยื่นข้อเสนอรายนั้น เว้นแต่ ผู้ยื่นข้อเสนอรายใดเสนอเอกสารทางเทคนิคหรือ แบบรูปและรายการละเอียดและขอบเขตของงานที่จะจ้างไม่ครบถ้วน หรือเสนอรายละเอียดแตกต่างไปจาก เงื่อนไขที่**องค์การบริหารส่วนตำบลเมืองใหม่**กำหนดไว้ในประกาศและเอกสารประกวดราคาอิเล็กทรอนิกส์ ใน ส่วนที่มีสาระสำคัญและความแตกต่างกัน ไม่มีผลทำให้เกิดการได้เปรียบเสียเปรียบ ต่อผู้ยื่นข้อเสนอรายอื่น หรือเป็นการผิดพลาดเล็กน้อย คณะกรรมการพิจารณาผลฯ อาจพิจารณาผ่อนปรนการตัดสินสิทธิ ผู้ยื่นข้อเสนอ รายนั้น

๕.๔ **องค์การบริหารส่วนตำบลเมืองใหม่** สงวนสิทธิ์ไม่พิจารณาข้อเสนอของผู้ยื่นข้อ

เสนอโดยไม่มีการผ่อนผัน ในกรณีดังต่อไปนี้

- (๑) ไม่กรอกชื่อผู้ยื่นข้อเสนอในการเสนอราคาทางระบบจัดซื้อจัดจ้าง ด้วยอิเล็กทรอนิกส์
- (๒) เสนอรายละเอียดแตกต่างไปจากเงื่อนไขที่กำหนดในเอกสารประกวดราคา อิเล็กทรอนิกส์ที่เป็นสาระสำคัญ หรือมีผลทำให้เกิดความได้เปรียบเสียเปรียบแก่ผู้ยื่นข้อเสนอรายอื่น
- (๓) ไม่ชำระค่าซื้อเอกสารประกวดราคาอิเล็กทรอนิกส์ หรือชำระไม่ครบถ้วน
- (๔) ชำระค่าซื้อเอกสารประกวดราคาอิเล็กทรอนิกส์ในวันหรือเวลาอื่นนอกเหนือจากวันและเวลาที่กำหนดในเอกสารประกวดราคาอิเล็กทรอนิกส์ ไม่ว่าจะเป็นการชำระก่อนถึงวันและเวลาที่กำหนด หรือเมื่อพ้นวันและเวลาที่กำหนดแล้ว
- (๕) ไม่ได้ส่งหลักฐานการชำระเงินตามช่องทางที่กำหนดในเอกสารประกวดราคาอิเล็กทรอนิกส์มาให้หน่วยงานของรัฐตรวจสอบความถูกต้อง ภายในวันและเวลาที่กำหนดไว้ในเอกสารประกวดราคาอิเล็กทรอนิกส์

๕.๕ ในการตัดสินใจประกวดราคาอิเล็กทรอนิกส์หรือในการทำสัญญา คณะกรรมการพิจารณาผลฯ หรือ**องค์การบริหารส่วนตำบลเมืองใหม่** มีสิทธิให้ผู้ยื่นข้อเสนอมันขึ้นข้อเท็จจริงเกี่ยวกับสภาพ ฐานะ หรือข้อเท็จจริงอื่นใดที่เกี่ยวข้องกับผู้ยื่นข้อเสนอเพิ่มเติมได้ **องค์การบริหารส่วนตำบลเมืองใหม่** มีสิทธิที่จะไม่รับข้อเสนอ ไม่รับราคา หรือไม่ทำสัญญา หากข้อเท็จจริงดังกล่าวไม่เหมาะสมหรือไม่ถูกต้อง

๕.๖ **องค์การบริหารส่วนตำบลเมืองใหม่** ทรงไว้ซึ่งสิทธิที่จะไม่รับราคาต่ำสุด หรือราคาหนึ่งราคาใด หรือราคาข้อเสนอทั้งหมดก็ได้ และอาจพิจารณาเลือกจ้างก่อสร้างในจำนวน หรือขนาด หรือเฉพาะรายการหนึ่งรายการใด หรืออาจยกเลิก การประกวดราคาอิเล็กทรอนิกส์โดยไม่พิจารณาจัดจ้างก่อสร้างเลยก็ได้ สุดท้ายจะพิจารณา ทั้งนี้ เพื่อประโยชน์ของทางราชการเป็นสำคัญ และให้ถือว่าการตัดสินใจของ **องค์การบริหารส่วนตำบลเมืองใหม่** เป็นเด็ดขาด ผู้ยื่นข้อเสนอจะเรียกร้องค่าใช้จ่าย หรือค่าเสียหายใดๆ มิได้ รวมทั้ง **องค์การบริหารส่วนตำบลเมืองใหม่** จะพิจารณายกเลิกการประกวดราคาอิเล็กทรอนิกส์และลงโทษผู้ยื่นข้อเสนอเป็นผู้ที่จ้าง ไม่ว่าจะเป็นผู้ยื่นข้อเสนอที่ได้รับการคัดเลือกหรือไม่ก็ตาม หากมีเหตุที่เชื่อได้ว่าผู้ยื่นข้อเสนอกระทำการโดยไม่สุจริต เช่น การเสนอเอกสารอันเป็นเท็จ หรือใช้ชื่อบุคคลธรรมดา หรือนิติบุคคลอื่นมาเสนอราคาแทน เป็นต้น

ในกรณีที่ผู้ยื่นข้อเสนอรายที่เสนอราคาต่ำสุด เสนอราคาต่ำจนคาดหมายได้ว่าไม่อาจดำเนินงานตามเอกสารประกวดราคาอิเล็กทรอนิกส์ได้ ในกรณีที่ระหว่างระยะเวลาตามสัญญาจนถึงวันที่ผู้ว่าจ้างได้ตรวจรับงานครั้งสุดท้ายได้เกิดความเสียหายอย่างร้ายแรงจากหรือแก่งานก่อสร้างถึงขนาดที่ก่อให้เกิดภัยอันตรายต่อชีวิตหรือทรัพย์สินของประชาชนอันเนื่องมาจากการกระทำหรือละเว้นการกระทำใด ๆ ของผู้รับจ้าง ภายในระยะเวลา ๒ ปี นับตั้งแต่วันที่เกิดเหตุจนถึงวันยื่นข้อเสนอ คณะกรรมการพิจารณาผลฯ หรือ **องค์การบริหารส่วนตำบลเมืองใหม่** จะให้ผู้ยื่นข้อเสนอนั้นชี้แจงและแสดงหลักฐานที่ทำให้เชื่อได้ว่า ผู้ยื่นข้อเสนอสามารถดำเนินการตามเอกสารประกวดราคาอิเล็กทรอนิกส์ให้เสร็จสมบูรณ์ หากคำชี้แจงไม่เป็นที่รับ

พึงได้ องค์การบริหารส่วนตำบลเมืองใหม่ มีสิทธิที่จะไม่รับข้อเสนอหรือไม่รับราคาของผู้ยื่นข้อเสนอรายนั้น ทั้งนี้ ผู้ยื่นข้อเสนอดังกล่าวไม่มีสิทธิเรียกร้องค่าใช้จ่ายหรือค่าเสียหายใดๆ จากองค์การบริหารส่วนตำบลเมืองใหม่

๕.๗ ก่อนลงนามในสัญญา องค์การบริหารส่วนตำบลเมืองใหม่ อาจประกาศยกเลิกการประกวดราคาอิเล็กทรอนิกส์ หากปรากฏว่ามีกรกระทำที่เข้าลักษณะผู้ยื่นข้อเสนอที่ชนะการประกวดราคาหรือที่ได้รับการคัดเลือกมีผลประโยชน์ร่วมกัน หรือมีส่วนได้เสียกับผู้ยื่นข้อเสนอรายอื่น หรือขัดขวางการแข่งขันอย่างเป็นธรรม หรือสมยอมกันกับผู้ยื่นข้อเสนอรายอื่น หรือเจ้าหน้าที่ในการเสนอราคา หรือสื่อว่ากระทำการทุจริตอื่นใดในการเสนอราคา

๕.๘ หากผู้ยื่นข้อเสนอซึ่งเป็นผู้ประกอบการ SMEs เสนอราคาสูงกว่าราคาต่ำสุดของผู้ยื่นข้อเสนอรายอื่นที่ไม่เกินร้อยละ ๑๐ ให้จัดซื้อจัดจ้างกับผู้ประกอบการ SMEs ดังกล่าว โดยจัดเรียงลำดับผู้ยื่นข้อเสนอซึ่งเป็นผู้ประกอบการ SMEs ซึ่งเสนอราคาสูงกว่าราคาต่ำสุดของผู้ยื่นข้อเสนอรายอื่นไม่เกินร้อยละ ๑๐ ที่จะเรียกมาทำสัญญาไม่เกิน ๓ ราย

ผู้ยื่นข้อเสนอที่เป็นกิจการร่วมค้าที่จะได้สิทธิตามวรรคหนึ่ง ผู้เข้าร่วมค้าทุกราย จะต้องเป็นผู้ประกอบการ SMEs

ทั้งนี้ ผู้ประกอบการ SMEs ที่จะได้แต้มต่อต้านราคาตามวรรคหนึ่ง จะต้องมีความเงินสัญญาสะสมตามปีปฏิทินรวมกับราคาที่เสนอในครั้งแล้ว มีมูลค่ารวมกันไม่เกินมูลค่าของรายได้ตามขนาดที่ขึ้นทะเบียนไว้กับ สสว.

๕.๙ หากผู้ยื่นข้อเสนอซึ่งมิใช่ผู้ประกอบการ SMEs แต่เป็นบุคคลธรรมดาที่ถือสัญชาติไทยหรือนิติบุคคลที่จัดตั้งขึ้นตามกฎหมายไทยเสนอราคาสูงกว่าราคาต่ำสุดของผู้ยื่นข้อเสนอซึ่งเป็นผู้ประกอบการที่มีได้ถือสัญชาติไทยหรือนิติบุคคลที่จัดตั้งขึ้นตามกฎหมายของต่างประเทศไม่เกินร้อยละ ๓ ให้จัดซื้อจัดจ้างกับบุคคลธรรมดาที่ถือสัญชาติไทยหรือนิติบุคคลที่จัดตั้งขึ้นตามกฎหมายไทยดังกล่าว

ผู้ยื่นข้อเสนอที่เป็นกิจการร่วมค้าที่จะได้สิทธิตามวรรคหนึ่ง ผู้เข้าร่วมค้าทุกราย จะต้องเป็นบุคคลธรรมดาที่ถือสัญชาติไทยหรือนิติบุคคลที่จัดตั้งขึ้นตามกฎหมายไทย

๖. การทำสัญญาจ้างก่อสร้าง

ผู้ชนะการประกวดราคาอิเล็กทรอนิกส์จะต้องทำสัญญาจ้างตามแบบสัญญา ดังระบุในข้อ ๑.๓ หรือทำข้อตกลงเป็นหนังสือกับองค์การบริหารส่วนตำบลเมืองใหม่ ภายใน ๗ วัน นับถัดจากวันที่ได้รับแจ้ง และจะต้องวางหลักประกันสัญญาเป็นจำนวนเงินเท่ากับร้อยละ ๕ ของราคาค่าจ้างที่ประกวดราคาอิเล็กทรอนิกส์ ให้องค์การบริหารส่วนตำบลเมืองใหม่ยึดถือไว้ในขณะทำสัญญาโดยใช้หลักประกันอย่างหนึ่งอย่างใด ดังต่อไปนี้

๖.๑ เงินสด

๖.๒ เช็คหรือตราพดที่ธนาคารเซ็นสั่งจ่าย ซึ่งเป็นเช็คหรือตราพดลงวันที่ที่ใช่เช็คหรือตราพดนั้น ชำระต่อเจ้าหน้าที่ในวันทำสัญญา หรือก่อนวันนั้นไม่เกิน ๓ วันทำการ

๖.๓ หนังสือค้ำประกันของธนาคารภายในประเทศ ตามตัวอย่างที่คณะกรรมการ

นโยบายกำหนด ดังระบุในข้อ ๑.๔ (๒) หรือจะเป็นหนังสือคำประกันอิเล็กทรอนิกส์ตามวิธีการที่กรมบัญชีกลางกำหนด

๖.๔ หนังสือคำประกันของบริษัทเงินทุน หรือบริษัทเงินทุนหลักทรัพย์ที่ได้รับอนุญาตให้ประกอบกิจการเงินทุนเพื่อการพาณิชย์และประกอบธุรกิจคำประกันตามประกาศของธนาคารแห่งประเทศไทย ตามรายชื่อบริษัทเงินทุนที่ธนาคารแห่งประเทศไทยแจ้งเวียนให้ทราบ โดยอนุโลมให้ใช้ตามตัวอย่างหนังสือคำประกันของธนาคารที่คณะกรรมการนโยบายกำหนด ดังระบุในข้อ ๑.๔ (๑)

๖.๕ พันธบัตรรัฐบาลไทย

หลักประกันนี้จะคืนให้ โดยไม่มีดอกเบี้ยภายใน ๑๕ วันนับถัดจากวันที่ผู้ชนะการประกวดราคาอิเล็กทรอนิกส์ (ผู้รับจ้าง) พ้นจากข้อผูกพันตามสัญญาจ้างแล้ว

๗. ค่าจ้างและการจ่ายเงิน

องค์การบริหารส่วนตำบลเมืองใหม่ จะจ่ายค่าจ้างซึ่งได้รวมภาษีมูลค่าเพิ่มตลอดจนภาษีอากรอื่น ๆ และค่าใช้จ่ายที่ส่งมอบแล้วให้แก่ผู้ยื่นข้อเสนอที่ได้รับการคัดเลือกให้เป็นผู้รับจ้าง เมื่อผู้รับจ้างได้ปฏิบัติงานถูกต้องและครบถ้วนตามสัญญาจ้างหรือข้อตกลง และองค์การบริหารส่วนตำบลเมืองใหม่ได้ตรวจรับมอบงานจ้างเรียบร้อยแล้ว รวมทั้งทำสถานที่ก่อสร้างให้สะอาดเรียบร้อย

๘. อัตราค่าปรับ

ค่าปรับตามสัญญาจ้างแนบท้ายเอกสารประกวดราคาอิเล็กทรอนิกส์นี้ หรือข้อตกลงจ้าง เป็นหนังสือจะกำหนด ดังนี้

๘.๑ กรณีที่ผู้รับจ้างนำงานที่รับจ้างไปจ้างช่วงให้ผู้อื่นทำอีกทอดหนึ่งโดยไม่ได้รับอนุญาตจากองค์การบริหารส่วนตำบลเมืองใหม่ จะกำหนดค่าปรับสำหรับการฝ่าฝืนดังกล่าวเป็นจำนวนร้อยละ ๑๐ ของวงเงินของงานจ้างช่วงนั้น

๘.๒ กรณีที่ผู้รับจ้างปฏิบัติผิดสัญญาจ้างก่อสร้าง นอกเหนือจากข้อ ๘.๑ จะกำหนดค่าปรับเป็นรายวันเป็นจำนวนเงินตายตัวในอัตราร้อยละ ๐.๒๕ ของราคางานจ้าง

๘.๓ กรณีที่ผู้รับจ้างไม่ปฏิบัติตามสัญญาข้อใดข้อหนึ่งด้วยเหตุใดๆ ก็ตาม จนเป็นเหตุให้เกิดค่าปรับ ค่าเสียหาย หรือค่าใช้จ่ายแก่ผู้ว่าจ้าง ผู้รับจ้างต้องชดเชยค่าปรับ ค่าเสียหาย หรือค่าใช้จ่ายดังกล่าวให้แก่ผู้ว่าจ้างโดยสิ้นเชิงภายในกำหนด ๗ วัน (เจ็ด) วัน นับถัดจากวันที่ได้รับแจ้งเป็นหนังสือจากผู้ว่าจ้าง หากผู้รับจ้างไม่ชดเชยให้ถูกต้องครบถ้วนภายในระยะเวลาดังกล่าว ให้ผู้ว่าจ้างมีสิทธิที่จะหักเอาจากจำนวนเงินค่าจ้างที่ต้องชำระ หรือจากเงินประกันผลงานของผู้รับจ้าง หรือบังคับจากหลักประกันการปฏิบัติตามสัญญาได้ทันทีจากข้อกำหนดดังกล่าว จึงแยกพิจารณาได้ ดังนี้

๘.๓.๑ ในกรณีที่เหตุที่ผู้รับจ้างทำงานล่าช้าเกิดจากความผิดหรือความบกพร่องของหน่วยงานของรัฐจนเป็นเหตุให้ต้องขยายระยะเวลาการทำงานให้กับผู้รับจ้างออกไปจากกำหนดระยะเวลาเดิม ค่าตอบแทนที่จะต้องจ่ายให้กับผู้ควบคุมงานในกรณีที่หน่วยงานของรัฐได้แต่งตั้งบุคลากรของหน่วยงานของรัฐเป็นผู้ควบคุมงานและคณะกรรมการตรวจรับพัสดุ จึงตกเป็นภาระของหน่วยงานของรัฐโดยไม่อาจเรียกจากผู้รับจ้างได้

๘.๓.๒ หากเป็นกรณีที่เหตุที่ผู้รับจ้างทำงานล่าช้าเกิดจากความผิดหรือความบกพร่องผู้รับจ้างจนเป็นเหตุให้ผู้รับจ้างไม่อาจดำเนินการให้แล้วเสร็จตามระยะเวลาที่กำหนดไว้ในสัญญา ค่าตอบแทนที่จะต้องจ่ายให้กับผู้ควบคุมงานในกรณีที่หน่วยงานของรัฐได้แต่งตั้งบุคลากรของหน่วยงานของรัฐเป็นผู้ควบคุมงานและคณะกรรมการตรวจรับพัสดุ จึงตกเป็นภาระของผู้รับจ้าง ซึ่งหน่วยงานของรัฐอาจเรียกร้องได้ตามเงื่อนไขในแบบสัญญาจ้างก่อสร้าง ข้อ ๑๗ และข้อ ๑๙ ต่อไป

๙. การรับประกันความชำรุดบกพร่อง

ผู้ชนะการประกวดราคาอิเล็กทรอนิกส์ซึ่งได้ทำสัญญาจ้าง ตามแบบ ดังระบุในข้อ ๑.๓ หรือข้อตกลงจ้างเป็นหนังสือแล้วแต่กรณี จะต้องรับประกันความชำรุดบกพร่องของงานจ้างที่เกิดขึ้นภายในระยะเวลา ไม่น้อยกว่า ๒ ปี นับถัดจากวันที่องค์การบริหารส่วนตำบลเมืองใหม่ได้รับมอบงาน โดยต้องบริหารจัดการซ่อมแซมแก้ไขให้ใช้การได้ดีดังเดิมภายใน ๗ วัน นับถัดจากวันที่ได้รับแจ้งความชำรุดบกพร่อง

๑๐. ข้อสงวนสิทธิ์ในการยื่นข้อเสนอและอื่น ๆ

๑๐.๑ เงินค่าจ้างสำหรับงานจ้างครั้งนี้ ได้มาจากเงินสะสม ประจำปีงบประมาณ พ.ศ.

๒๕๖๘

การลงนามในสัญญาจะกระทำต่อเมื่อ องค์การบริหารส่วนตำบลเมืองใหม่ได้รับอนุมัติเงิน ค่าก่อสร้างจากเงินสะสม ประจำปีงบประมาณ พ.ศ.๒๕๖๘

๑๐.๒ เมื่อองค์การบริหารส่วนตำบลเมืองใหม่ได้คัดเลือกผู้ยื่นข้อเสนอรายใดให้เป็นผู้รับจ้าง และได้ตกลงจ้าง ตามการประกวดราคาอิเล็กทรอนิกส์แล้ว ถ้าผู้รับจ้างจะต้องส่งหรือนำสิ่งของมาเพื่อ งานจ้างดังกล่าวเข้ามาจากต่างประเทศ และของนั้นต้องนำเข้ามาโดยทางเรือในเส้นทางที่มีเรือไทยเดินอยู่ และสามารถให้บริการรับขนได้ตามที่รัฐมนตรีว่าการกระทรวงคมนาคมประกาศกำหนด ผู้ยื่นข้อเสนอซึ่งเป็นผู้รับจ้างจะต้องปฏิบัติตามกฎหมายว่าด้วยการส่งเสริมการพาณิชย์ ดังนี้

(๑) แจกการส่งหรือนำสิ่งของดังกล่าวเข้ามาจากต่างประเทศต่อกรมเจ้าท่า ภายใน ๗ วัน นับตั้งแต่วันที่ผู้รับจ้างส่งหรือซื้อของจากต่างประเทศ เว้นแต่เป็นของที่รัฐมนตรีว่าการกระทรวงคมนาคมประกาศยกเว้นให้บรรทุกโดยเรืออื่นได้

(๒) จัดการให้สิ่งของดังกล่าวบรรทุกโดยเรือไทย หรือเรือที่มีสิทธิเช่นเดียวกับเรือไทยจากต่างประเทศมายังประเทศไทย เว้นแต่จะได้รับอนุญาตจากกรมเจ้าท่า ให้บรรทุกสิ่งของนั้น โดยเรืออื่น ที่มีใช้เรือไทย ซึ่งจะต้องได้รับอนุญาตเช่นนั้นก่อนบรรทุกของลงเรืออื่น หรือเป็นของที่รัฐมนตรีว่าการกระทรวงคมนาคมประกาศยกเว้นให้บรรทุกโดยเรืออื่น

(๓) ในกรณีที่มิปฏิบัติตาม (๑) หรือ (๒) ผู้รับจ้างจะต้องรับผิดชอบตามกฎหมายว่าด้วยการส่งเสริมการพาณิชย์

๑๐.๓ ผู้ยื่นข้อเสนอซึ่งองค์การบริหารส่วนตำบลเมืองใหม่ได้คัดเลือกแล้ว ไม่ไปทำสัญญาหรือข้อตกลงจ้างเป็นหนังสือภายในเวลาที่กำหนดดังระบุไว้ในข้อ ๗ องค์การบริหารส่วนตำบลเมืองใหม่ จะริบหลักประกันการยื่นข้อเสนอ หรือเรียกจากผู้ออกหนังสือค้ำประกัน การยื่นข้อเสนอทันที และอาจ

พิจารณาเรียกร้องให้ชดใช้ความเสียหายอื่น (ถ้ามี) รวมทั้งจะพิจารณาให้เป็นผู้ทำงาน ตามระเบียบกระทรวง การคลังว่าด้วยการจัดซื้อจัดจ้างและการบริหารพัสดุภาครัฐ พ.ศ. ๒๕๖๐

๑๐.๔ องค์การบริหารส่วนตำบลเมืองใหม่ สงวนสิทธิ์ที่จะแก้ไขเพิ่มเติมเงื่อนไข หรือ ข้อกำหนดในแบบสัญญาหรือข้อตกลงจ้างเป็นหนังสือให้เป็นไปตามความเห็นของสำนักงานอัยการสูงสุด (ถ้ามี)

๑๐.๕ ในกรณีที่เอกสารแนบท้ายเอกสารประกวดราคาอิเล็กทรอนิกส์นี้ มีความขัดหรือ แย้งกันผู้ยื่นข้อเสนอจะต้องปฏิบัติตามคำวินิจฉัยขององค์การบริหารส่วนตำบลเมืองใหม่ คำวินิจฉัยดังกล่าวให้ ถือเป็นที่สุด และ ผู้ยื่นข้อเสนอไม่มีสิทธิเรียกร้องค่าใช้จ่ายใดๆ เพิ่มเติม

๑๐.๖ องค์การบริหารส่วนตำบลเมืองใหม่ อาจประกาศยกเลิกการจัดจ้างในกรณีต่อไปนี้ ได้ โดยที่ผู้ยื่นข้อเสนอจะเรียกร้องค่าเสียหายใดๆ จากองค์การบริหารส่วนตำบลเมืองใหม่ไม่ได้

(๑) องค์การบริหารส่วนตำบลเมืองใหม่ไม่ได้รับการจัดสรรเงินที่จะใช้ในการ จัดจ้างหรือได้รับจัดสรรแต่ไม่เพียงพอที่จะทำการจัดจ้างครั้งนี้ต่อไป

(๒) มีการกระทำที่เข้าลักษณะผู้ยื่นข้อเสนอที่ชนะการจัดจ้างหรือที่ได้รับการ คัดเลือกมี ผลประโยชน์ร่วมกัน หรือมีส่วนได้เสียกับผู้ยื่นข้อเสนอรายอื่น หรือขัดขวางการแข่งขันอย่างเป็น ธรรมหรือสมยอมกันกับผู้ยื่นข้อเสนอรายอื่น หรือเจ้าหน้าที่ในการเสนอราคา หรือสื่อว่ากระทำการทุจริตอื่นใด ในการเสนอราคา

(๓) การทำการจัดจ้างครั้งนี้ต่อไปอาจก่อให้เกิดความเสียหายแก่องค์การ บริหารส่วนตำบลเมืองใหม่ หรือกระทบต่อประโยชน์สาธารณะ

(๔) กรณีอื่นในทำนองเดียวกับ (๑) (๒) หรือ (๓) ตามที่กำหนดในกฎกระทรวง ซึ่งออกตามความในกฎหมายว่าด้วยการจัดซื้อจัดจ้างและการบริหารพัสดุภาครัฐ

๑๐.๗ ผู้ยื่นข้อเสนอจะต้องเลือกช่องทางการอุทธรณ์และช่องทางการรับหนังสือแจ้ง ตอบผลการพิจารณาอุทธรณ์ไว้ตั้งแต่ขั้นตอนการยื่นข้อเสนอ และหากผู้ยื่นข้อเสนอมีความประสงค์ที่จะ อุทธรณ์ผลการประกาศผู้ชนะการจัดซื้อจัดจ้าง จะต้องยื่นอุทธรณ์และรับหนังสือแจ้งตอบการพิจารณาอุทธรณ์ ผ่านช่องทางที่ได้เลือกไว้เท่านั้น

๑๑. การปรับราคาค่างานก่อสร้าง

การปรับราคาค่างานก่อสร้างตามสูตรการปรับราคาดังระบุในข้อ ๑.๕ จะนำมาใช้ในกรณีที่ ค่างานก่อสร้างลดลงหรือเพิ่มขึ้น โดยวิธีการต่อไปนี้

ตามเงื่อนไข หลักเกณฑ์ สูตรและวิธีคำนวณที่ใช้กับสัญญาแบบปรับราคาได้ตามมติ คณะรัฐมนตรีเมื่อวันที่ ๒๒ สิงหาคม ๒๕๓๒ เรื่อง การพิจารณาช่วยเหลือผู้ประกอบการก่อสร้าง ตาม หนังสือสำนักเลขาธิการคณะรัฐมนตรี ที่ นร ๐๒๐๓/ว ๑๐๙ ลงวันที่ ๒๔ สิงหาคม ๒๕๓๒

สูตรการปรับราคา (สูตรค่า K) จะต้องคงที่ที่ระดับที่กำหนดไว้ในวันแล้วเสร็จตามที่ กำหนดไว้ในสัญญา หรือภายในระยะเวลาที่องค์การบริหารส่วนตำบลเมืองใหม่ได้ขยายออกไป โดยจะใช้สูตร ของทางราชการที่ได้ระบุในข้อ ๑.๕

๑๒. มาตรฐานฝีมือช่าง

เมื่อองค์การบริหารส่วนตำบลเมืองใหม่ได้คัดเลือกผู้ยื่นข้อเสนอรายใดให้เป็นผู้รับจ้างและได้ตกลงจ้างก่อสร้าง ตามประกาศนี้แล้วผู้ยื่นข้อเสนอจะต้องตกลงว่าในการปฏิบัติงานก่อสร้างดังกล่าว ผู้ยื่นข้อเสนอจะต้องมีและ ใช้ผู้ผ่านการทดสอบมาตรฐานฝีมือช่างหรือผู้ผ่านการทดสอบมาตรฐานฝีมือช่างจาก สถาบันของทางราชการ หรือผู้มีวุฒิปริญญา ปวช. ปวส. และ ปวท.หรือเทียบเท่าจากสถาบันการศึกษาที่ ก.พ.รับรองให้เข้ารับราชการได้ ในอัตราไม่ต่ำกว่าร้อยละ ๑๐ ของแต่ละสาขาช่างแต่จะต้องมีจำนวนช่างอย่างน้อย ๑ คน ในแต่ละสาขาช่าง ดังต่อไปนี้

๑๒.๑ สาขาช่างก่อสร้าง

๑๒.๒ สาขาช่างโยธา

๑๓. การปฏิบัติตามกฎหมายและระเบียบ

ในระหว่างระยะเวลาการก่อสร้าง ผู้ยื่นข้อเสนอที่ได้รับการคัดเลือกให้เป็นผู้รับจ้างต้องปฏิบัติตามหลักเกณฑ์ที่กฎหมายและระเบียบได้กำหนดไว้โดยเคร่งครัด

๑๔. การประเมินผลการปฏิบัติงานของผู้ประกอบการ

องค์การบริหารส่วนตำบลเมืองใหม่ สามารถนำผลการปฏิบัติงานแล้วเสร็จตามสัญญาของผู้ยื่นข้อเสนอที่ได้รับการคัดเลือกให้ เป็นผู้รับจ้างเพื่อนำมาประเมินผลการปฏิบัติงานของผู้ประกอบการ ทั้งนี้ หากผู้ยื่นข้อเสนอที่ได้รับการคัดเลือกไม่ผ่านเกณฑ์ที่กำหนดจะถูกระงับการยื่นข้อเสนอหรือทำสัญญากับองค์การบริหารส่วนตำบลเมืองใหม่ ไว้ชั่วคราว

องค์การบริหารส่วนตำบลเมืองใหม่

เมษายน ๒๕๖๙

สำเนาถูกต้อง

สุรดา พิมพ์โคตร

(นางสาวสุรดา พิมพ์โคตร)

ผู้อำนวยการกองคลัง

ประกาศขึ้นเว็บวันที่ ๙ เมษายน ๒๕๖๙

โดย นางสาวสุรดา พิมพ์โคตร ผู้อำนวยการกอง

คลัง



โครงการก่อสร้างถนนคอนกรีตเสริมเหล็ก
จากนายนายบัวไหล งามฉวี ถึงถนนทางหลวงท้องถิ่น นก.ถ.56002
หมู่ที่ 6 บ้านโนนสง่า ตำบลเมืองใหม่ อำเภอศรีบุญเรือง จังหวัดหนองบัวลำภู
กว้าง 5 เมตร ยาว 285 เมตร หนาเฉลี่ย 0.15 เมตร ลงหินคลุกไหล่ทางข้างละ 0.20 เมตร หนาเฉลี่ย 0.20 เมตร
หรือมีพื้นที่ไม่น้อยกว่า 1,425 ตารางเมตร รายละเอียดตามแบบแปลน อบต.เมืองใหม่ กำหนด

คณะกรรมการจัดทำแบบสรุปรายการงานก่อสร้าง

ลงชื่อ

นายอนตล-ประเสริฐศิลป์

ประธานกรรมการ

ลงชื่อ

นายนพตล นามบัณฑิต

กรรมการ

ลงชื่อ

นายอนุสรณ์ กิ่งเมืองเพชร

กรรมการ/เลขานุการ

สารบัญแบบ

<u>สารบัญแบบ - แบบมาตรฐาน</u>	<u>แผ่นที่</u>
หน้าปก	1
สารบัญแบบ	2
รายการประกอบแบบก่อสร้าง	3
แผนผังเชิง	4
แปลนก่อสร้างถนนคอนกรีตเสริมเหล็ก	5 - 6
แบบรูปตัดโครงสร้างทางและคุณสมบัติวัสดุ	7
แบบมาตรฐาน การเสริมเหล็กและรอยต่อถนนคอนกรีตเสริมเหล็ก แบบเลขที่ ทล-2-202	8
แบบมาตรฐาน ป้ายจราจรป้ายบังคับและป้ายเตือน แบบเลขที่ ทล-3-101	9
แบบมาตรฐาน ป้ายจราจรป้ายบังคับ แบบเลขที่ ทล-3-102	10
แบบมาตรฐาน ป้ายจราจรป้ายเตือน แบบเลขที่ ทล-3-104	11
แบบมาตรฐาน ป้ายจราจรป้ายแนะนำ แบบเลขที่ ทล-3-107	12
แบบมาตรฐาน การติดตั้งป้ายจราจรแบบป้ายเดี่ยว แบบเลขที่ ทล-3-108	13
แบบมาตรฐาน เครื่องหมายจราจรบนผิวทาง (ข้อกำหนดการก่อสร้าง) แบบเลขที่ ทล-3-110(4)	14
แบบมาตรฐาน Rumble strips แบบเลขที่ ทล-3-114	15
แบบมาตรฐาน ข้อกำหนดทั่วไปและสัญลักษณ์ ของงานสัญญาณไฟกระพริบ (เสาเหล็ก) แบบเลขที่ ฟฟ-101/61	16
ข้อกำหนดเกี่ยวกับการใช้วัสดุก่อสร้างและครุภัณฑ์ตามสัญญาก่อสร้างเพื่อส่งเสริมการใช้ สินค้า/ผลิตภัณฑ์ ที่ผลิตในประเทศ	17
แบบป้ายโครงการและป้ายประชาสัมพันธ์โครงการ	18

คณะกรรมการจัดทำแบบรายการงานก่อสร้าง

ลงชื่อ

นายอนนต์ ประเสริฐศิลป์

ประธานกรรมการฯ

ลงชื่อ

นายนพต นามบัณฑิต

กรรมการฯ

ลงชื่อ

นายอนุสรณ์ กิ่งเมืองเพชร

กรรมการฯ/เลขานุการฯ

องค์การบริหารส่วนตำบลเมืองใหม่			
ตำบลเมืองใหม่ อำเภอกิ่งใหญ่ จังหวัดหนองบัวลำภู			
โครงการ	นายอนุสรณ์ กิ่งเมืองเพชร	นายอนุสรณ์ กิ่งเมืองเพชร	นายอนุสรณ์ กิ่งเมืองเพชร
รายละเอียด	นายอนุสรณ์ กิ่งเมืองเพชร	นายอนุสรณ์ กิ่งเมืองเพชร	นายอนุสรณ์ กิ่งเมืองเพชร
แบบแปลน	นายอนุสรณ์ กิ่งเมืองเพชร	นายอนุสรณ์ กิ่งเมืองเพชร	นายอนุสรณ์ กิ่งเมืองเพชร
สัญญา	นายอนุสรณ์ กิ่งเมืองเพชร	นายอนุสรณ์ กิ่งเมืองเพชร	นายอนุสรณ์ กิ่งเมืองเพชร
วันที่	วันที่ 2/18	นายอนุสรณ์ กิ่งเมืองเพชร	นายอนุสรณ์ กิ่งเมืองเพชร

รายการประกอบแบบก่อสร้าง

รายการประกอบแบบ

1. ผู้รับจ้างจะต้องทำการตรวจสอบแบบและรายการต่างๆ ให้เป็นที่ถูกต้อง พร้อมทั้งวางแผนการปฏิบัติงานให้เหมาะสม ถูกต้องตามขั้นตอนและตามมาตรฐานงานก่อสร้างที่ดีของงานก่อสร้างแต่ละรายการ โดยผู้รับจ้างจะต้องส่งแผนการปฏิบัติงานให้ผู้ว่าจ้างพิจารณาให้ความเห็นชอบก่อนดำเนินการ
2. วัสดุต่างๆ ที่นำมาใช้ในงานก่อสร้าง ก่อนนำมาใช้จะต้องได้รับความเห็นชอบจากผู้ควบคุมงานเสียก่อน วัสดุใดหากมีการกำหนดมาตรฐานไว้ในมาตรฐานผลิตภัณฑ์อุตสาหกรรม (มอก.) การทดสอบและการพิจารณาอนุมัติให้นำวัสดุดังกล่าวมาใช้ในการก่อสร้างให้ถือปฏิบัติตามข้อกำหนดของ มอก. สำหรับวัสดุนั้นๆ หากภายหลังปรากฏว่าวัสดุที่นำมาใช้ในการก่อสร้างไม่ถูกต้องตามมาตรฐานกำหนดหรือไม่ถูกตาม มอก. ผู้รับจ้างยังคงต้องรับผิดชอบความเสียหายหรือความผิดพลาดที่เกิดขึ้นทั้งสิ้น
3. ค่าระดับของมูลฐานตามแบบที่กำหนด (BM.) เป็นค่าระดับสมมุติที่ใช้เฉพาะในการก่อสร้างเท่านั้น
4. มาตรฐานการก่อสร้างและการทดสอบวัสดุงานทางให้ใช้มาตรฐานงานทางหลวงชนบท (มทข.) และมาตรฐานการทดสอบวัสดุงานทาง มทข.(ท)
5. ที่จุดเริ่มต้นและจุดสิ้นสุดโครงการฯ รวมทั้งทางแยกให้ปรับระดับดินของถนนให้กลมกลืนกับถนนเดิมโดยไม่ทำให้เกิดอุปสรรคต่อการจราจรและไม่เป็นอันตรายต่อชีวิตและทรัพย์สิน
6. สาธารณูปโภคและสาธารณูปการต่างๆ เช่น ไฟฟ้า, โทรศัพท์, ประปา, ท่อระบายน้ำ เป็นต้น ที่อยู่บริเวณที่ก่อสร้าง และเป็นอุปสรรคต่อการก่อสร้าง ผู้รับจ้างจะต้องดำเนินการติดต่อหน่วยงานที่เกี่ยวข้องเพื่อข้ายสิ่งต่างๆ เหล่านั้นไปให้พื้นที่จ่ายต่างๆ ให้เป็นของผู้รับจ้าง
7. ท่อ คลส. ให้ใช้เพิ่มความยาวตามมาตรฐานที่ผลิตโดยไม่มีมีการตัดใช้ในการก่อสร้าง
8. ให้ตั้งดินเดิมและ/หรือท่อคลองเดิมบริเวณปลายท่อทั้งสองข้าง เพื่อให้สามารถระบายผ่านท่อได้
9. จำนวนท่อและตำแหน่งการวางท่อกลมระบายน้ำในแต่ละแถว อาจเปลี่ยนแปลงได้ตามความเหมาะสม โดยให้อยู่ในดุลยพินิจของผู้ควบคุมงาน
10. ตำแหน่งก่อสร้างท่อลอดเหลี่ยม, เครื่องหมายจราจร, รางระบายน้ำ และบ่อพัก อาจปรับแต่งให้เหมาะสมกับสภาพพื้นที่ที่ได้โดยให้อยู่ในดุลยพินิจของผู้ควบคุมงาน
11. ตำแหน่งการก่อสร้างทางเชื่อมตามแบบอาจเปลี่ยนแปลงได้ตามความเหมาะสมโดยให้อยู่ในดุลยพินิจของผู้ควบคุมงาน
12. รายการใดที่ไม่ได้กำหนดไว้ในแบบหรือกำหนดไว้ไม่ชัดเจนหรือแสดงไว้ขัดแย้งกันหรือมีปัญหาในการก่อสร้างหรือไม่เป็นไปตามหลักวิชาช่างที่ดี ให้รายงานและดำเนินการตามดุลยพินิจของคณะกรรมการตรวจการจ้าง
13. ผู้รับจ้างจะต้องมีมาตรการในการป้องกันอุบัติเหตุต่างๆ อันอาจเกิดขึ้นจากการจัดการก่อสร้างไม่ว่าอันตรายนั้นๆ จะมีสาเหตุมาจากสภาพแวดล้อมแห่งงานที่กระทำหรือสาเหตุจากการจัดการงานก่อสร้างที่ไม่เหมาะสม ทั้งนี้เพื่อความปลอดภัยของชีวิตและทรัพย์สินทั้งหมดที่เกี่ยวข้องมาตรการเกี่ยวกับความปลอดภัยอุบัติเหตุนี้ ผู้รับจ้างจะต้องปฏิบัติตาม
14. ผู้รับจ้างจะต้องติดตั้งป้ายเตือน เครื่องหมายจราจรหรือสัญญาณไฟ ในระหว่างก่อสร้างเห็นโดยชัดเจน
15. ผู้รับจ้างจะต้องทำความสะอาดพื้นที่สถานที่ก่อสร้างให้เรียบร้อยก่อนส่งมอบงาน
16. ผู้รับจ้างจะต้องแนบผลการทดสอบตัวอย่างคอนกรีตที่ผ่านทดสอบจากหน่วยงานของรัฐหรือหน่วยงานเอกชนที่น่าเชื่อถือประกอบการส่งมอบงานจ้างจึงจะถือได้ว่าส่งงานครบถ้วน เพื่อใช้พิจารณาตรวจรับงานโดยคณะกรรมการตรวจรับพัสดุ

ขอบเขตของงาน

1. ก่อสร้างถนนคอนกรีตเสริมเหล็ก กว้าง 5 เมตร ยาว 285 เมตร หนาเฉลี่ย 0.15 เมตร ลงหินคลุกใหญ่ทางข้างละ 0.20 เมตร หนาเฉลี่ย 0.20 เมตร หรือมีพื้นที่ไม่น้อยกว่า 1,425 ตารางเมตร รายละเอียดตามแบบแปลน อบรม เมืองใหม่ กำหนด
2. งบประมาณตั้งจ่ายไว้ 1,171,800.- บาท (-หนึ่งล้านหนึ่งแสนเจ็ดหมื่นหนึ่งพันแปดร้อยบาทถ้วน-)
3. กำหนดเวลาส่งมอบพัสดุ แล้วเสร็จภายใน 90 วัน นับตั้งวันลงนามในสัญญา
4. กำหนดตรวจงาน จำนวน 1 ครั้ง จ่ายเงินในอัตราร้อยละ 100 ของวงเงินตามสัญญา โดยจะจ่ายค่าจ้าง ซึ่งรวมภาษีมูลค่าเพิ่ม ตลอดจนภาษีอากรอื่นๆ และค่าใช้จ่ายทั้งปวงแล้ว เมื่อผู้รับจ้างได้ทำการส่งมอบงานจ้างครบถ้วนตามสัญญา และองค์การบริหารส่วนตำบลเมืองใหม่ได้ตรวจรับมอบงานจ้างไว้เรียบร้อยแล้ว

5. อัตราค่าปรับ

- 5.1 กรณีที่ผู้รับจ้างนำงานที่รับจ้างไปจ้างช่วงให้ผู้อื่นอีกทอดหนึ่งโดยไม่ได้รับอนุญาตจาก องค์การบริหารส่วนตำบลเมืองใหม่ จะกำหนดค่าปรับสำหรับการฝ่าฝืนดังกล่าวเป็นจำนวนร้อยละ 10 ของวงเงินจ้างช่วงนั้น
 - 5.2 กรณีผู้รับจ้างปฏิบัติผิดสัญญาจ้าง องค์การบริหารส่วนตำบลเมืองใหม่ จะกำหนดค่าปรับเป็นรายวันในอัตราร้อยละ 0.25 ของราคางาน
6. การกำหนดระยะเวลาไว้ประกันความชำรุดบกพร่อง
- ผู้รับจ้างต้องรับประกันความชำรุดบกพร่องของงานจ้างที่เกิดขึ้นในระยะเวลาไม่น้อยกว่า 2 ปี นับตั้งแต่วันที่องค์การบริหารส่วนตำบลเมืองใหม่ ได้รับมอบงานโดยจะต้องจัดการซ่อมแซมแก้ไขให้ใช้การได้ดีดังเดิมภายใน 7 วัน นับตั้งแต่วันที่ได้รับความชำรุดบกพร่อง

หมายเหตุ

ผู้ยื่นข้อเสนอต้องแสดงหลักฐานประกอบการพิจารณา ดังนี้

1. ผู้ยื่นข้อเสนอต้องมีโรงงานผสมคอนกรีต ที่ได้รับใบอนุญาตประกอบกิจการโรงงาน (แบบ รง.4) จาก กรมโรงงานอุตสาหกรรม โดยมีสถานะเปิดดำเนินการประกอบกิจการอยู่ในปัจจุบัน และเครื่องจักรมีสภาพพร้อมปฏิบัติงานได้ทันที นับแต่วันที่ยื่นข้อเสนอ โดยแบบหลักฐานอย่างใดอย่างหนึ่งดังนี้
 - 1.1 กรณีผู้ยื่นข้อเสนอเป็นเจ้าของโรงงาน ให้แนบสำเนาใบอนุญาตประกอบกิจการโรงงาน(แบบ รง.4) ที่มีผลบังคับใช้ในปัจจุบัน (ไม่หมดอายุ ไม่ถูกสั่งพักใช้ หรือไม่ถูกเพิกถอนใบอนุญาต)
 - 1.2 กรณีผู้ยื่นข้อเสนอใช้ผลิตภัณฑ์จากแหล่งผลิตอื่น ให้แนบหนังสือแสดงความยินยอมให้ใช้ผลิตภัณฑ์จากผู้ได้รับใบอนุญาตประกอบกิจการโรงงาน (แบบ รง.4) พร้อมแนบสำเนาใบอนุญาตประกอบกิจการโรงงาน (แบบ รง.4) ของโรงงานผู้ให้ความยินยอมนั้น
2. ผู้ยื่นข้อเสนอต้องแสดงแผนที่ตั้งโรงงานผสมคอนกรีตและเส้นทางขนส่งจากโรงงานถึงสถานที่ก่อสร้าง
 - 2.1 โรงงานต้องตั้งอยู่ในสายทางที่ก่อสร้าง หากจำเป็นอาจตั้งอยู่นอกสายทางภายในระยะขนส่งเฉลี่ย 50 - 60 กิโลเมตร เพื่อให้สามารถควบคุมระยะเวลาการขนส่งและเทคอนกรีตออกจากรถไม่ให้เสร็จสิ้น ภายในระยะเวลาไม่เกิน 1 ชั่วโมง 30 นาที นับแต่เริ่มผสมตามมาตรฐาน มอก. 213-2560 และมาตรฐานงานวิศวกรรมที่เกี่ยวข้อง เพื่อป้องกันการก่อตัวเบื้องต้น (Initial Set) ของคอนกรีตก่อนการใช้งาน

ทั้งนี้ เพื่อประโยชน์ของทางราชการในการประเมินขีดความสามารถและความพร้อมของผู้ยื่น ข้อเสนอ องค์การบริหารส่วนตำบลเมืองใหม่ขอสงวนสิทธิ์ในการดำเนินการดังนี้

- (ก) คณะกรรมการพิจารณาผลการประกวดราคาอิเล็กทรอนิกส์ หรือเจ้าหน้าที่ที่ได้รับ มอบหมาย อาจดำเนินการตรวจสอบสถานที่ตั้งและสภาพการประกอบกิจการจริงของโรงงาน ตามที่ผู้ยื่นข้อเสนอได้กล่าวอ้างไว้ เพื่อพิสูจน์ทราบว่าเครื่องจักร อุปกรณ์ หรือหน่วยผลิตคอนกรีต (Batching Plant) มีสภาพพร้อมปฏิบัติงานได้ทันที และมีมาตรฐานตามที่กำหนดไว้ในเอกสารเชิญชวน
- (ข) ผู้ยื่นข้อเสนอต้องอำนวยความสะดวกและให้ความร่วมมือแก่เจ้าหน้าที่ในการเข้าตรวจสอบ พยานหลักฐาน ณ สถานที่ตั้งโรงงานตามที่นัดหมาย หากตรวจสอบพบว่าข้อเท็จจริงไม่ตรงตามเอกสารที่แนบมา หรือโรงงานไม่อยู่ในสภาพที่สามารถเริ่มงานได้ตามแผนการก่อสร้าง องค์การบริหารส่วนตำบลเมืองใหม่ขอสงวนสิทธิ์ที่จะไม่รับพิจารณาข้อเสนอในรายนั้นๆ
- (ค) เพื่อให้สามารถควบคุมคุณภาพของคอนกรีตให้เป็นไปตามมาตรฐานวิศวกรรมที่กำหนด หากหน่วยงานตรวจสอบพบว่าระยะทางหรือสภาพการจราจรอาจส่งผลกระทบต่อคุณภาพวัสดุ องค์การบริหารส่วนตำบลเมืองใหม่ขอสงวนสิทธิ์ในการพิจารณาตรวจสอบขีดความสามารถเพิ่มเติมก่อนลงนามในสัญญา

คณะกรรมการจัดทำแบบรูปรายการงานก่อสร้าง

ลงชื่อ

ประธานกรรมการฯ

นายอนนต์ ประเสริฐศิลป์

ลงชื่อ

กรรมการฯ

นายนพดล นามบัณฑิต

ลงชื่อ

กรรมการฯ/เลขานุการฯ

นายอนุสรณ์ กิ่งเมืองเพชร

องค์การบริหารส่วนตำบลเมืองใหม่			
ตำบลเมืองใหม่ อำเภอศรีบุญเรือง จังหวัดหนองบัวลำภู			
โทรสาร ๐๕๓-๖๖๖๖๖๖๖๖ ๐๕๓-๖๖๖๖๖๖๖๖ ๐๕๓-๖๖๖๖๖๖๖๖	นายอนุสรณ์ กิ่งเมืองเพชร นายอนุสรณ์ กิ่งเมืองเพชร	ตำรวจ ๐๕๓-๖๖๖๖๖๖๖๖ ๐๕๓-๖๖๖๖๖๖๖๖	นายก อบต.เมืองใหม่ นายก อบต.เมืองใหม่ นายก อบต.เมืองใหม่
รายการประกอบแบบก่อสร้าง	นายอนุสรณ์ กิ่งเมืองเพชร นายอนุสรณ์ กิ่งเมืองเพชร	นายก อบต.เมืองใหม่ นายก อบต.เมืองใหม่	นายก อบต.เมืองใหม่ นายก อบต.เมืองใหม่
หน้าแรก	หน้า ๑ / ๑	หน้า ๑ / ๑	หน้า ๑ / ๑

ประเภทป้ายบังคับ (บ.)

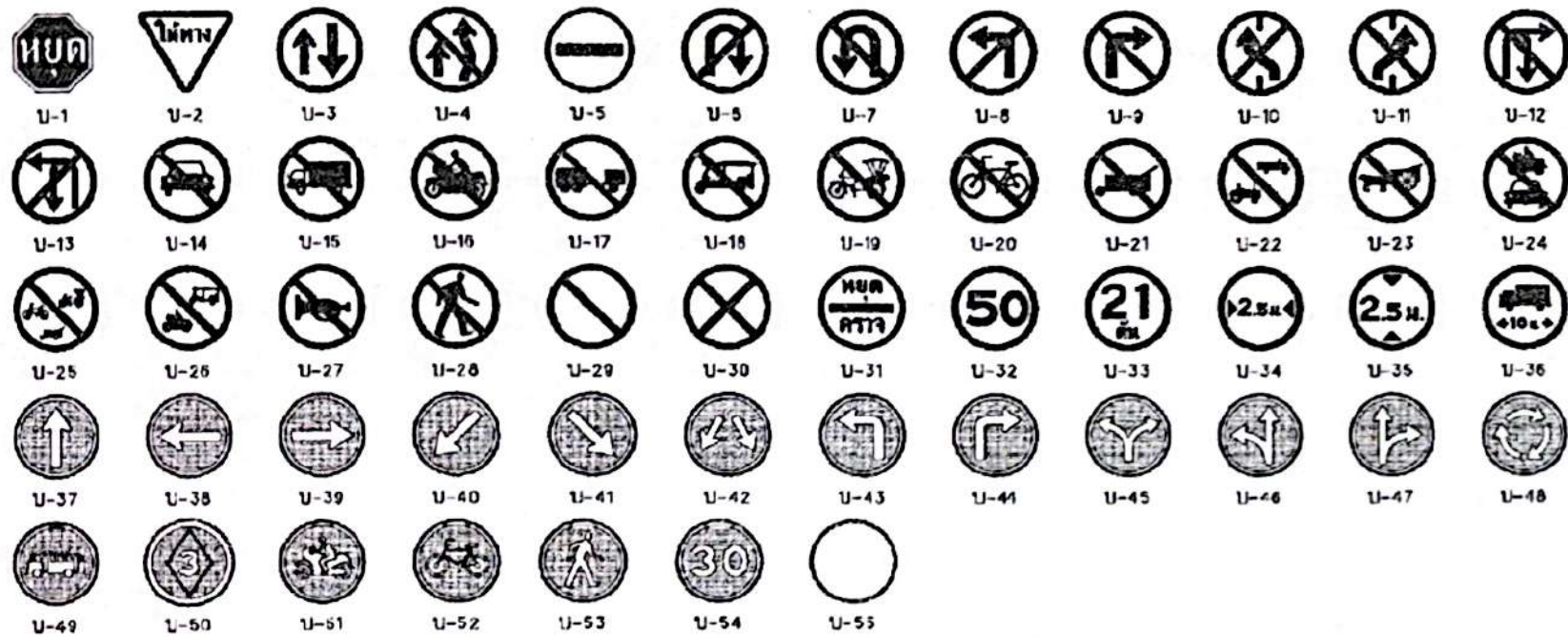

ประเภทป้ายเตือน (ต.)

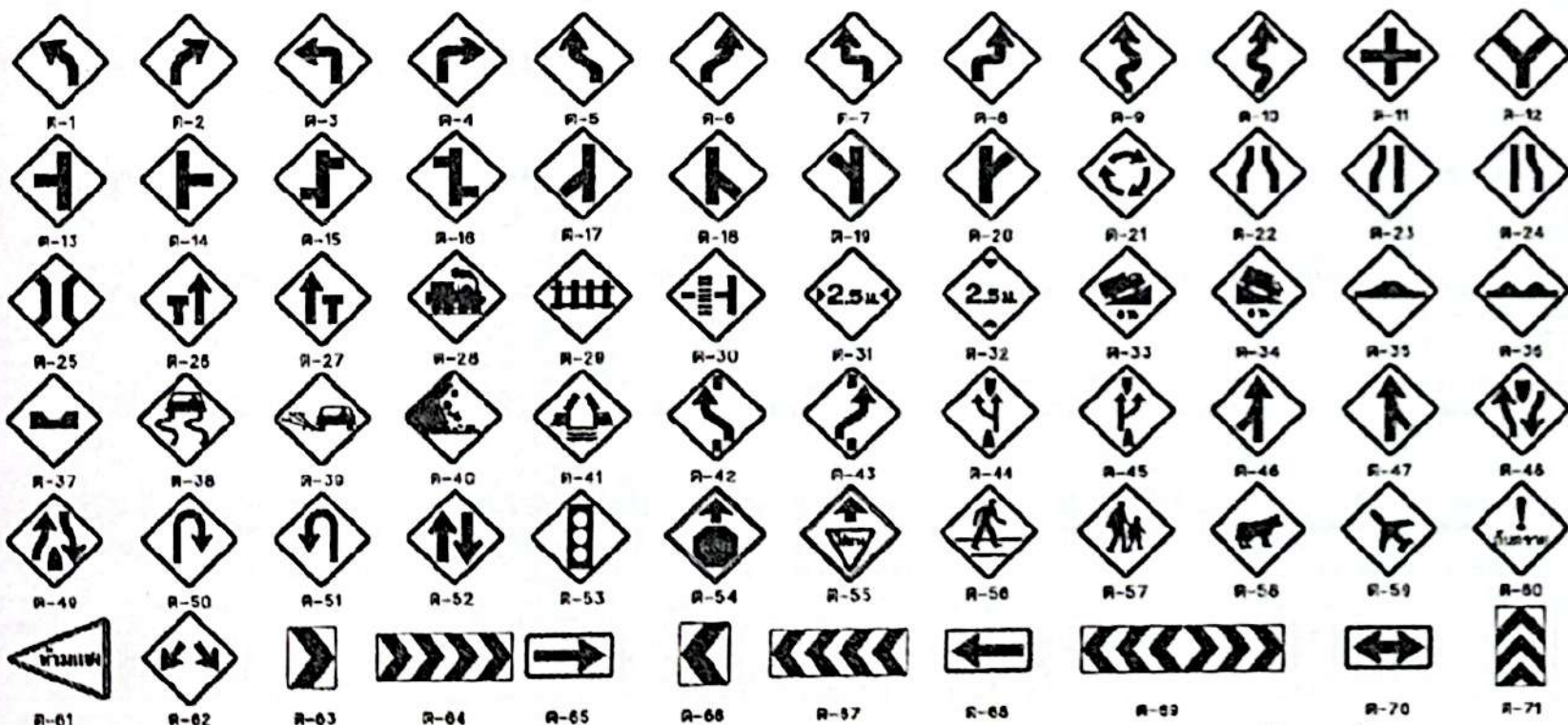

ประเภทป้ายบังคับ (บ.)

ลำดับที่	ชื่อเครื่องหมาย	รหัส
1	หยุด	บ-1
2	ให้ทาง	บ-2
3	ให้รถสวนทางก่อน	บ-3
4	ห้ามแซง	บ-4
5	ห้ามรถ	บ-5
6	ห้ามรถบรรทุกไปทางขวา	บ-6
7	ห้ามรถบรรทุกไปทางซ้าย	บ-7
8	ห้ามรถจักรยานยนต์	บ-8
9	ห้ามรถจักรยานยนต์	บ-9
10	ห้ามรถจักรยานยนต์	บ-10
11	ห้ามรถจักรยานยนต์	บ-11
12	ห้ามรถจักรยานยนต์	บ-12
13	ห้ามรถจักรยานยนต์	บ-13
14	ห้ามรถจักรยานยนต์	บ-14
15	ห้ามรถจักรยานยนต์	บ-15
16	ห้ามรถจักรยานยนต์	บ-16
17	ห้ามรถจักรยานยนต์	บ-17
18	ห้ามรถจักรยานยนต์	บ-18
19	ห้ามรถจักรยานยนต์	บ-19
20	ห้ามรถจักรยานยนต์	บ-20
21	ห้ามรถจักรยานยนต์	บ-21
22	ห้ามรถจักรยานยนต์	บ-22
23	ห้ามรถจักรยานยนต์	บ-23
24	ห้ามรถจักรยานยนต์	บ-24
25	ห้ามรถจักรยานยนต์	บ-25
26	ห้ามรถจักรยานยนต์	บ-26
27	ห้ามรถจักรยานยนต์	บ-27
28	ห้ามรถจักรยานยนต์	บ-28
29	ห้ามรถจักรยานยนต์	บ-29
30	ห้ามรถจักรยานยนต์	บ-30
31	ห้ามรถจักรยานยนต์	บ-31
32	ห้ามรถจักรยานยนต์	บ-32
33	ห้ามรถจักรยานยนต์	บ-33
34	ห้ามรถจักรยานยนต์	บ-34
35	ห้ามรถจักรยานยนต์	บ-35
36	ห้ามรถจักรยานยนต์	บ-36
37	ห้ามรถจักรยานยนต์	บ-37
38	ห้ามรถจักรยานยนต์	บ-38
39	ห้ามรถจักรยานยนต์	บ-39
40	ห้ามรถจักรยานยนต์	บ-40
41	ห้ามรถจักรยานยนต์	บ-41
42	ห้ามรถจักรยานยนต์	บ-42
43	ห้ามรถจักรยานยนต์	บ-43
44	ห้ามรถจักรยานยนต์	บ-44
45	ห้ามรถจักรยานยนต์	บ-45
46	ห้ามรถจักรยานยนต์	บ-46
47	ห้ามรถจักรยานยนต์	บ-47
48	ห้ามรถจักรยานยนต์	บ-48
49	ห้ามรถจักรยานยนต์	บ-49
50	ห้ามรถจักรยานยนต์	บ-50
51	ห้ามรถจักรยานยนต์	บ-51
52	ห้ามรถจักรยานยนต์	บ-52
53	ห้ามรถจักรยานยนต์	บ-53
54	ห้ามรถจักรยานยนต์	บ-54
55	ห้ามรถจักรยานยนต์	บ-55

ประเภทป้ายเตือน (ต.)

ลำดับที่	ชื่อเครื่องหมาย	รหัส
1-10	ทางโค้งซ้าย	ต-1 ถึง ต-10
11-20	ทางแคบด้านขวา	ต-11 ถึง ต-20
21	วงเวียนข้างหน้า	ต-21
22	ทางแคบข้างหน้า	ต-22
23	ทางแคบด้านซ้าย	ต-23
24	ทางแคบด้านขวา	ต-24
25	สะพานแคบ	ต-25
26	สะพานแคบ	ต-26
27	สะพานแคบ	ต-27
28	สะพานแคบ	ต-28
29	สะพานแคบ	ต-29
30	สะพานแคบ	ต-30
31	ทางแคบ	ต-31
32	ทางแคบ	ต-32
33	ทางแคบ	ต-33
34	ทางแคบ	ต-34
35	ทางแคบ	ต-35
36	ทางแคบ	ต-36
37	ทางแคบ	ต-37
38	ทางแคบ	ต-38
39	ทางแคบ	ต-39
40	ทางแคบ	ต-40
41	ทางแคบ	ต-41
42-43	ทางแคบ	ต-42 ถึง ต-43
44	ทางแคบ	ต-44
45	ทางแคบ	ต-45
46-47	ทางแคบ	ต-46 ถึง ต-47
48	ทางแคบ	ต-48
49	ทางแคบ	ต-49
50-51	ทางแคบ	ต-50 ถึง ต-51
52	ทางแคบ	ต-52
53	ทางแคบ	ต-53
54	ทางแคบ	ต-54
55	ทางแคบ	ต-55
56	ทางแคบ	ต-56
57	ทางแคบ	ต-57
58	ทางแคบ	ต-58
59	ทางแคบ	ต-59
60	ทางแคบ	ต-60
61	ทางแคบ	ต-61
62-73	ทางแคบ	ต-62 ถึง ต-73
74	ทางแคบ	ต-74
75	ทางแคบ	ต-75
76	ทางแคบ	ต-76
77	ทางแคบ	ต-77
78	ทางแคบ	ต-78

หมายเหตุ
แบบป้ายจราจรบังคับและป้ายเตือนฉบับปรับปรุงตามเกณฑ์ พ.ร.บ. 101/45
และกรมการขนส่งทางบก

หมายเหตุ - การเลือกใช้ขนาดของป้ายจราจร

ขนาดป้ายจราจร	ประเภทถนน	ความเร็ว/ชั่วโมง
1	สำหรับทางหลวงชั้นที่ 1 ขนาดเล็ก ขนาด 300 ฟุตของไหล่ทางฝั่งซ้าย	45
2	สำหรับทางหลวงชั้นที่ 1 และ ทางหลวงชั้นที่ 2	60
3	สำหรับทางหลวงชั้นที่ 2 จำนวน 4 ช่องจราจร ไม่เกิน 4 ช่องจราจร	75
4	สำหรับทางหลวงชั้นที่ 2 จำนวน 4 ช่องจราจรขึ้นไป	90

คณะกรรมการจัดทำแบบรูปป้ายจราจรงานก่อสร้าง

ลงชื่อ ประธานกรรมการฯ นายอนันต์ ประเสริฐศิลป์
ลงชื่อ กรรมการฯ นายพิศพล นามบัณฑิต
ลงชื่อ กรรมการฯ นายอนุสรณ์ กิ่งเมืองเพชร

แบบมาตรฐานกรมการ
สำหรับองค์กรปกครองส่วนท้องถิ่น

ป้ายจราจรบังคับและป้ายเตือน

แบบฉบับที่ พ.บ.-101 ฉบับที่ 40

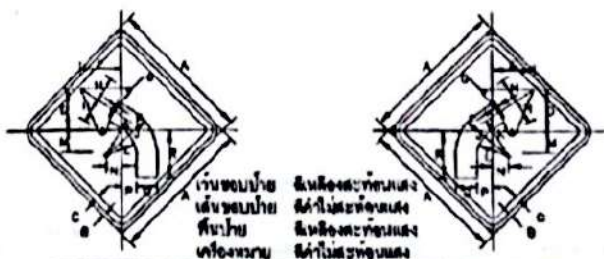

แบบแปลน A1A2

ขนาด	A	B	C	D	E	F	G	H	I	J	K	L	M	N	O	P	Q	R
1	40	1.5	1.5	13	13.5	1	1.5	7.9	12	1.76	6.9	4	2.25	1	2.5	15.5		
2	60	1.5	2	18	18.5	1	1.5	10	20	1.5	11	5.5	4.5	1.5	8	22		
3	75	1.75	2.5	22	22.5	1	1.75	12.5	25	1.75	14	7	5.5	1.5	11	24		
4	90	2	3	26	27	2	2	15	30	2	17	8	6.5	1.5	13	26		

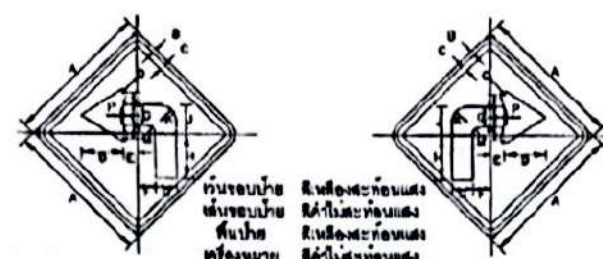

แบบแปลน A1A4

ขนาด	A	B	C	D	E	F	G	H	I	J	K	L	M	N	O	P	Q	R
1	45	1	1.5	12	12.5	1	1.5	8.5	13	1.25	6.5	3.5	2.5	1.5	12.5			
2	60	1.5	2	16	16.5	1	2	10	17	1.5	9	5	4	1.5	16			
3	75	1.75	2.5	20	20.5	1	2.5	12.5	21	1.75	11	6	5.5	1.5	19			
4	90	2	3	24	24.5	2	3	15	25	2	13	7	6.5	1.5	22			

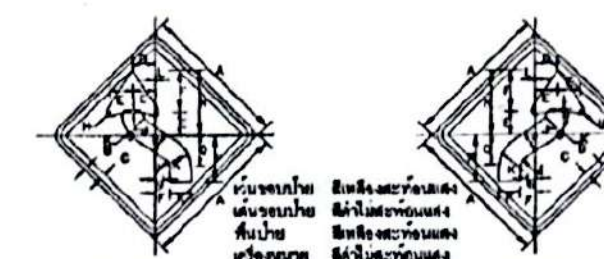

แบบแปลน A1A6

ขนาด	A	B	C	D	E	F	G	H	I	J	K	L	M	N	O	P	Q	R
1	40	1	1.5	8	8.5	1	1.5	5.5	10	1.25	5.5	3	2	1.5	10			
2	60	1.5	2	10	10.5	1	2	7	13	1.5	7	4	3	1.5	13			
3	75	1.75	2.5	12	12.5	1	2.5	8.5	16	1.75	8.5	5	4	1.5	16			
4	90	2	3	14	14.5	2	3	10.5	19	2	10.5	6	5	1.5	19			

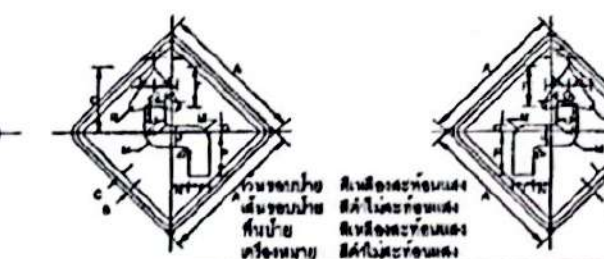

แบบแปลน A1A8

ขนาด	A	B	C	D	E	F	G	H	I	J	K	L	M	N	O	P	Q	R
1	40	1	1.5	6	6.5	1	1.5	4	8	1.25	4	2	1.5	1.5	8			
2	60	1.5	2	8	8.5	1	2	5	11	1.5	5	3	2	1.5	11			
3	75	1.75	2.5	10	10.5	1	2.5	6.5	14	1.75	6.5	4	3	1.5	14			
4	90	2	3	12	12.5	2	3	8.5	17	2	8.5	5	4	1.5	17			

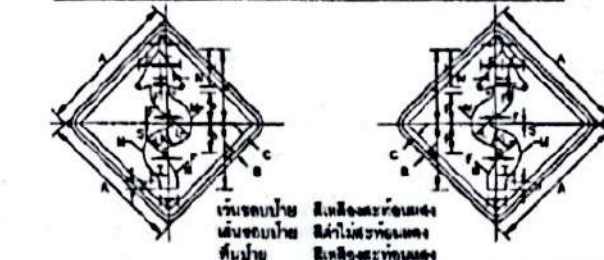

แบบแปลน A1A10

ขนาด	A	B	C	D	E	F	G	H	I	J	K	L	M	N	O	P	Q	R
1	45	1	1.5	7	7.5	1	1.5	5.5	10	1.25	5.5	3	2	1.5	10			
2	60	1.5	2	9	9.5	1	2	7	13	1.5	7	4	3	1.5	13			
3	75	1.75	2.5	11	11.5	1	2.5	8.5	16	1.75	8.5	5	4	1.5	16			
4	90	2	3	13	13.5	2	3	10.5	19	2	10.5	6	5	1.5	19			



แบบแปลน A11

ขนาด	A	B	C	D	E	F	G	H	I	J	K	L	M	N	O	P	Q	R
1	45	1	1.5	11	11.5	1	1.5	7.5	13	1.25	7.5	4	3	1.5	13			
2	60	1.5	2	14	14.5	1	2	9.5	17	1.5	9.5	5	4	1.5	17			
3	75	1.75	2.5	17	17.5	1	2.5	11.5	21	1.75	11.5	6	5	1.5	21			
4	90	2	3	20	20.5	2	3	14	25	2	14	7	6	1.5	25			

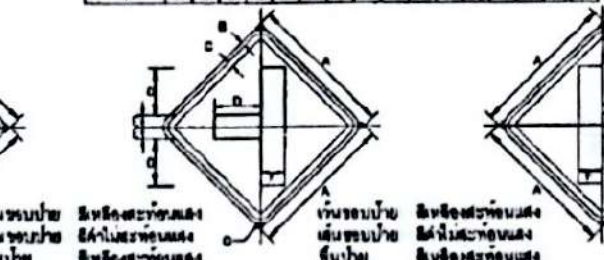

แบบแปลน A12

ขนาด	A	B	C	D	E	F	G	H	I	J	K	L	M	N	O	P	Q	R
1	45	1	1.5	11	11.5	1	1.5	7.5	13	1.25	7.5	4	3	1.5	13			
2	60	1.5	2	14	14.5	1	2	9.5	17	1.5	9.5	5	4	1.5	17			
3	75	1.75	2.5	17	17.5	1	2.5	11.5	21	1.75	11.5	6	5	1.5	21			
4	90	2	3	20	20.5	2	3	14	25	2	14	7	6	1.5	25			

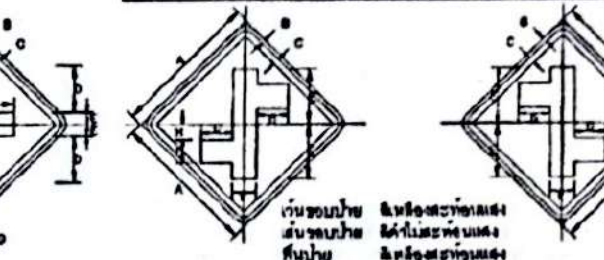

แบบแปลน A13A14

ขนาด	A	B	C	D	E	F	G	H	I	J	K	L	M	N	O	P	Q	R
1	45	1	1.5	11	11.5	1	1.5	7.5	13	1.25	7.5	4	3	1.5	13			
2	60	1.5	2	14	14.5	1	2	9.5	17	1.5	9.5	5	4	1.5	17			
3	75	1.75	2.5	17	17.5	1	2.5	11.5	21	1.75	11.5	6	5	1.5	21			
4	90	2	3	20	20.5	2	3	14	25	2	14	7	6	1.5	25			



แบบแปลน A15A16

ขนาด	A	B	C	D	E	F	G	H	I	J	K	L	M	N	O	P	Q	R
1	45	1	1.5	11	11.5	1	1.5	7.5	13	1.25	7.5	4	3	1.5	13			
2	60	1.5	2	14	14.5	1	2	9.5	17	1.5	9.5	5	4	1.5	17			
3	75	1.75	2.5	17	17.5	1	2.5	11.5	21	1.75	11.5	6	5	1.5	21			
4	90	2	3	20	20.5	2	3	14	25	2	14	7	6	1.5	25			



แบบแปลน A17A18

ขนาด	A	B	C	D	E	F	G	H	I	J	K	L	M	N	O	P	Q	R
1	45	1	1.5	11	11.5	1	1.5	7.5	13	1.25	7.5	4	3	1.5	13			
2	60	1.5	2	14	14.5	1	2	9.5	17	1.5	9.5	5	4	1.5	17			
3	75	1.75	2.5	17	17.5	1	2.5	11.5	21	1.75	11.5	6	5	1.5	21			
4	90	2	3	20	20.5	2	3	14	25	2	14	7	6	1.5	25			



แบบแปลน A19A20

ขนาด	A	B	C	D	E	F	G	H	I	J	K	L	M	N	O	P	Q	R
1	45	1	1.5	11	11.5	1	1.5	7.5	13	1.25	7.5	4	3	1.5	13			
2	60	1.5	2	14	14.5	1	2	9.5	17	1.5	9.5	5	4	1.5	17			
3	75	1.75	2.5	17	17.5	1	2.5	11.5	21	1.75	11.5	6	5	1.5	21			
4	90	2	3	20	20.5	2	3	14	25	2	14	7	6	1.5	25			

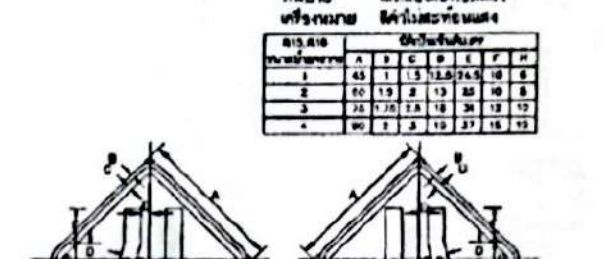

แบบแปลน A21A22

ขนาด	A	B	C	D	E	F	G	H	I	J	K	L	M	N	O	P	Q	R
1	45	1	1.5	11	11.5	1	1.5	7.5	13	1.25	7.5	4	3	1.5	13			
2	60	1.5	2	14	14.5	1	2	9.5	17	1.5	9.5	5	4	1.5	17			
3	75	1.75	2.5	17	17.5	1	2.5	11.5	21	1.75	11.5	6	5	1.5	21			
4	90	2	3	20	20.5	2	3	14	25	2	14	7	6	1.5	25			



แบบแปลน A23A24

ขนาด	A	B	C	D	E	F	G	H	I	J	K	L	M	N	O	P	Q	R
1	45	1	1.5	11	11.5	1	1.5	7.5	13	1.25	7.5	4	3	1.5	13			
2	60	1.5	2	14	14.5	1	2	9.5	17	1.5	9.5	5	4	1.5	17			
3	75	1.75	2.5	17	17.5	1	2.5	11.5	21	1.75	11.5	6	5	1.5	21			
4	90	2	3	20	20.5	2	3	14	25	2	14	7	6	1.5	25			



แบบแปลน A25A26

ขนาด	A	B	C	D	E	F	G	H	I	J	K	L	M	N	O	P	Q	R
1	45	1	1.5	11	11.5	1	1.5	7.5	13	1.25	7.5	4	3	1.5	13			
2	60	1.5	2	14	14.5	1	2	9.5	17	1.5	9.5	5	4	1.5	17			
3	75	1.75	2.5	17	17.5	1	2.5	11.5	21	1.75	11.5	6	5	1.5	21			
4	90	2	3	20	20.5	2	3	14	25	2	14	7	6	1.5	25			



แบบแปลน A27A28

ขนาด	A	B	C	D	E	F	G	H	I	J	K	L	M	N	O	P	Q	R
1	45	1	1.5	11	11.5	1	1.5	7.5	13	1.25	7.5	4	3	1.5	13			

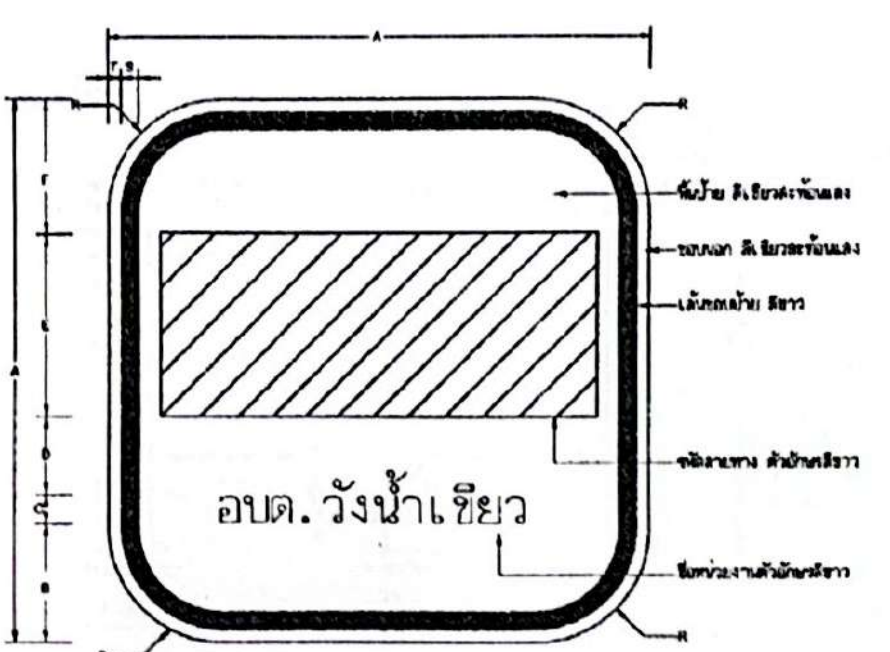
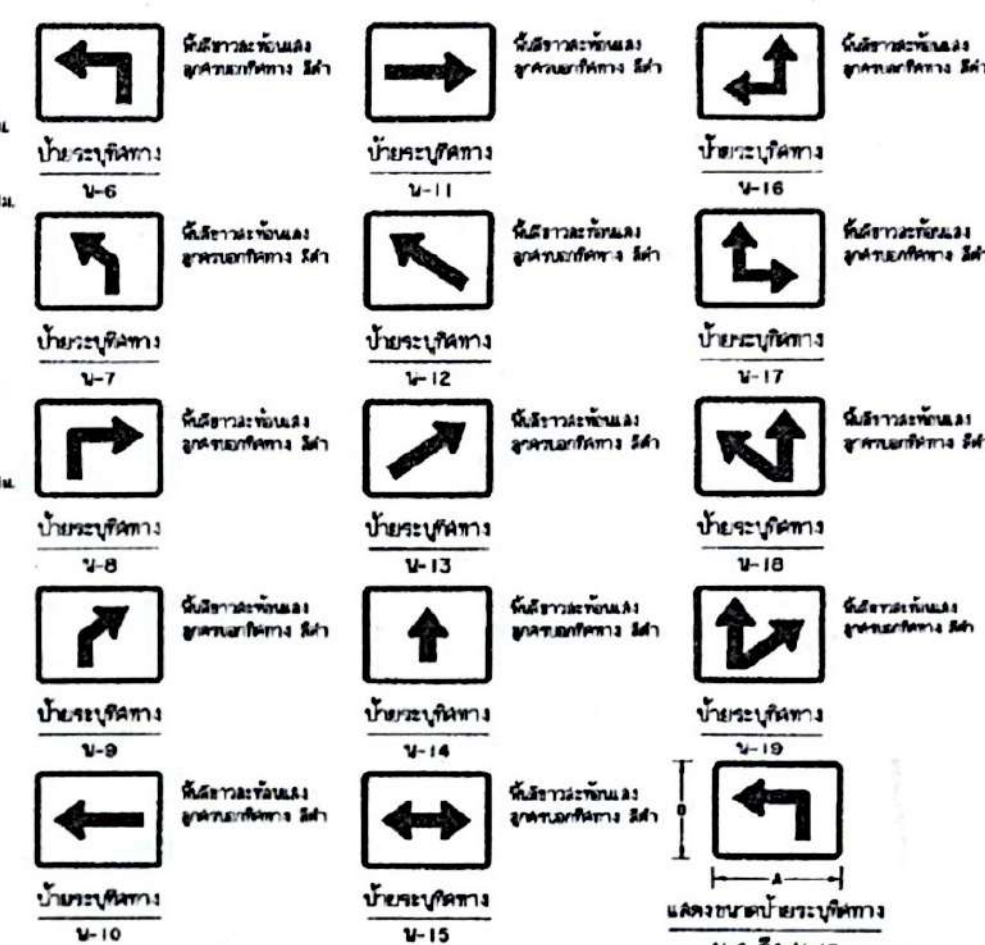
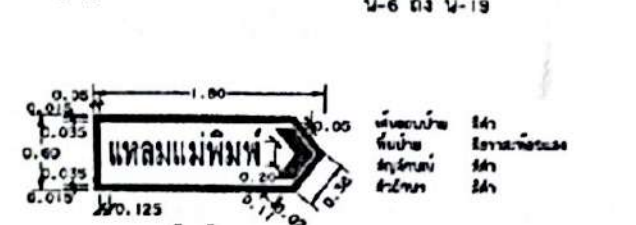
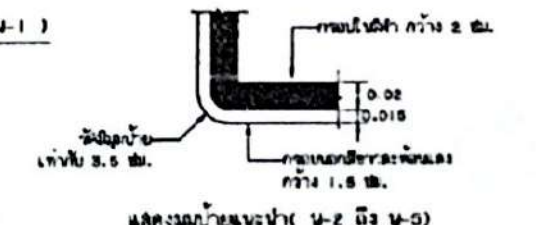
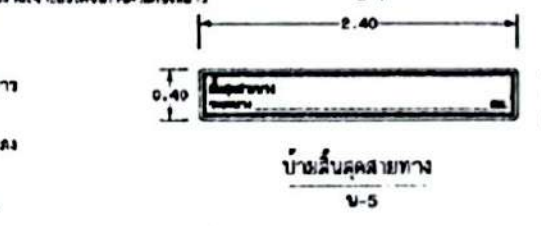
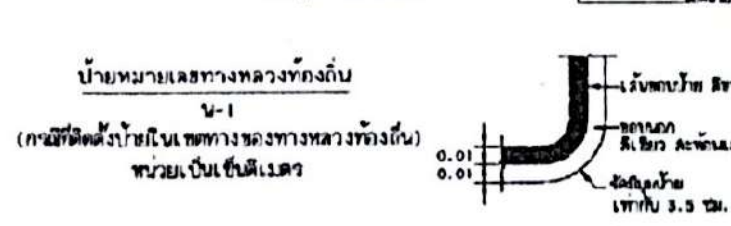
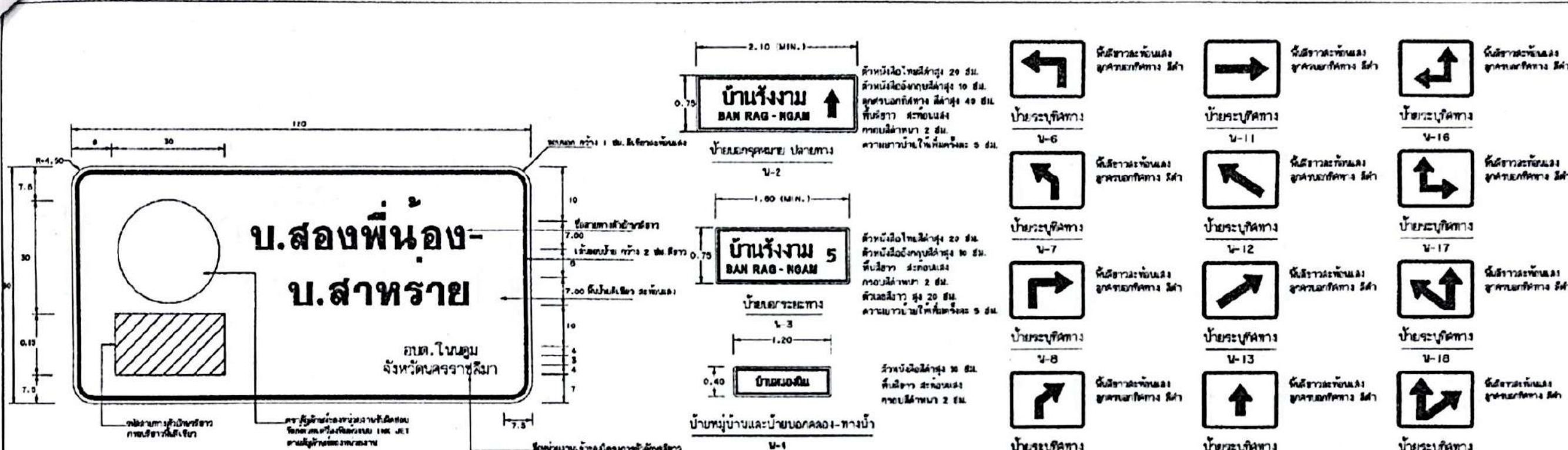

ตารางแสดงขนาดบ่อบำบัดน้ำเสีย (N-1) ถึง (N-5)

ขนาด	รูป	ขนาด (ม.)	ความลึก (ม.)	ปริมาตร (ลบ.ม.)
บ่อบำบัดน้ำเสีย	A	10	10	100
บ่อบำบัดน้ำเสีย	B	10	10	100
บ่อบำบัดน้ำเสีย	C	10	10	100
บ่อบำบัดน้ำเสีย	D	10	10	100
บ่อบำบัดน้ำเสีย	E	10	10	100
บ่อบำบัดน้ำเสีย	F	10	10	100
บ่อบำบัดน้ำเสีย	G	10	10	100
บ่อบำบัดน้ำเสีย	H	10	10	100
บ่อบำบัดน้ำเสีย	I	10	10	100
บ่อบำบัดน้ำเสีย	J	10	10	100

ตารางแสดงขนาดบ่อบำบัดน้ำเสีย (N-6) ถึง (N-19)

ขนาด	รูป	ขนาด (ม.)	ความลึก (ม.)	ปริมาตร (ลบ.ม.)
บ่อบำบัดน้ำเสีย	A	10	10	100
บ่อบำบัดน้ำเสีย	B	10	10	100
บ่อบำบัดน้ำเสีย	C	10	10	100
บ่อบำบัดน้ำเสีย	D	10	10	100
บ่อบำบัดน้ำเสีย	E	10	10	100
บ่อบำบัดน้ำเสีย	F	10	10	100
บ่อบำบัดน้ำเสีย	G	10	10	100
บ่อบำบัดน้ำเสีย	H	10	10	100
บ่อบำบัดน้ำเสีย	I	10	10	100
บ่อบำบัดน้ำเสีย	J	10	10	100

รายการประกอบแบบ

1. การก่อสร้างบ่อบำบัดน้ำเสียและอาคารประกอบตามแบบก่อสร้างและรายการประกอบแบบ
2. ค่าที่ดิน 10 ไร่ 1 งาน 10 ตารางวา (รวมที่ดิน 10 ไร่ 1 งาน 10 ตารางวา)
3. ค่าที่ดิน 10 ไร่ 1 งาน 10 ตารางวา (รวมที่ดิน 10 ไร่ 1 งาน 10 ตารางวา)
4. ค่าที่ดิน 10 ไร่ 1 งาน 10 ตารางวา (รวมที่ดิน 10 ไร่ 1 งาน 10 ตารางวา)
5. ค่าที่ดิน 10 ไร่ 1 งาน 10 ตารางวา (รวมที่ดิน 10 ไร่ 1 งาน 10 ตารางวา)
6. ค่าที่ดิน 10 ไร่ 1 งาน 10 ตารางวา (รวมที่ดิน 10 ไร่ 1 งาน 10 ตารางวา)
7. ค่าที่ดิน 10 ไร่ 1 งาน 10 ตารางวา (รวมที่ดิน 10 ไร่ 1 งาน 10 ตารางวา)
8. ค่าที่ดิน 10 ไร่ 1 งาน 10 ตารางวา (รวมที่ดิน 10 ไร่ 1 งาน 10 ตารางวา)
9. ค่าที่ดิน 10 ไร่ 1 งาน 10 ตารางวา (รวมที่ดิน 10 ไร่ 1 งาน 10 ตารางวา)
10. ค่าที่ดิน 10 ไร่ 1 งาน 10 ตารางวา (รวมที่ดิน 10 ไร่ 1 งาน 10 ตารางวา)

นายอนันต์ ประเสริฐศิลป์ ประธานกรรมการ นายอนันต์ นามบัณฑิต กรรมการ นายอนุสรณ์ กิ่งเมืองเพชร กรรมการ/เลขานุการ

	แบบมาตรฐานจากทาง สำนักงานโครงการปกครองส่วนท้องถิ่น
	บ่อบำบัดน้ำเสีย
เลขแบบที่ ๓๓-3-107	แผนที่ ๑๖

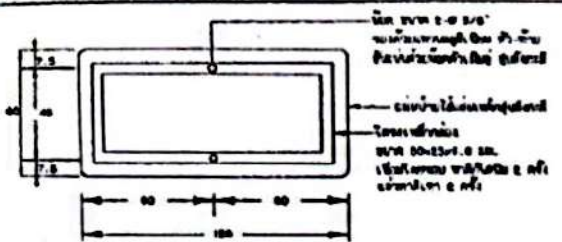

แสดงการยึดโครงป้ายโครงการ N-1

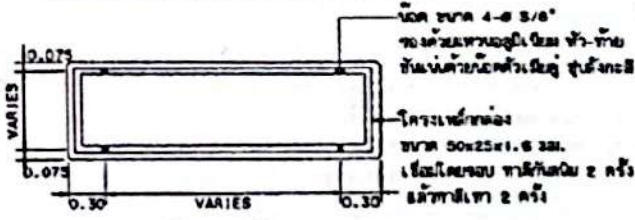

รายละเอียดด้านหลังป้าย N-2 และ N-3

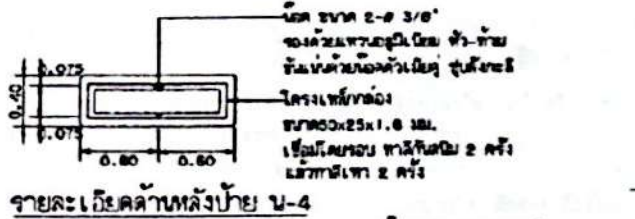

รายละเอียดด้านหลังป้าย N-4

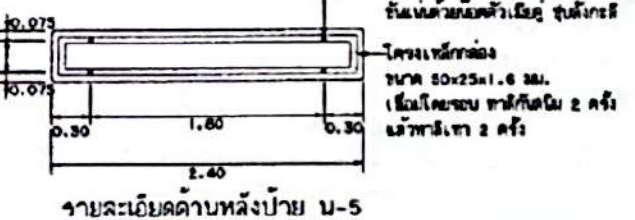

รายละเอียดด้านหลังป้าย N-5

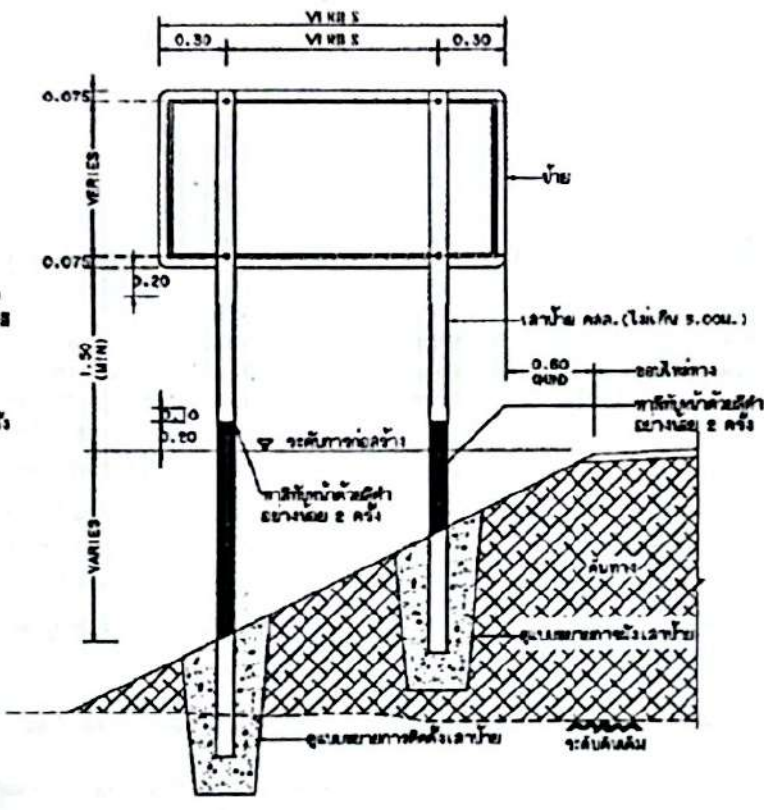

แสดงการปักเสาป้ายหน้า N-2 N-3 และ N-5

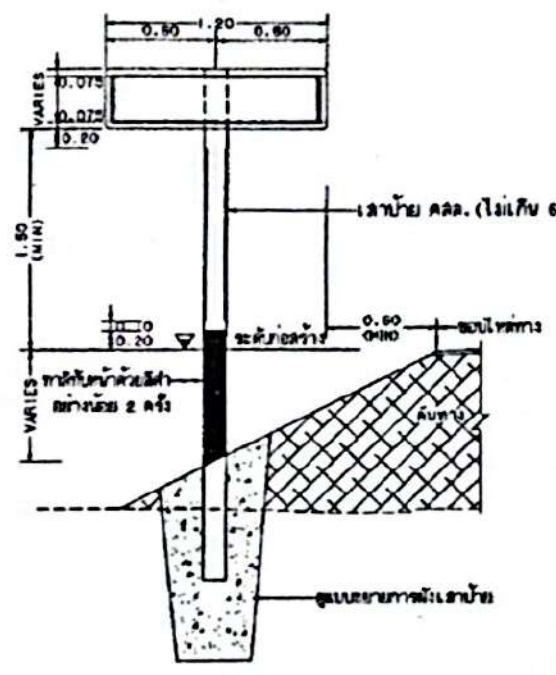

แสดงการปักเสาป้ายหน้า N-1 และ N-4

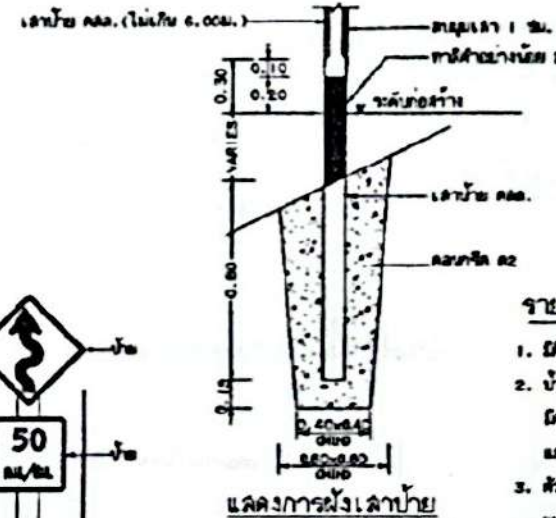

แสดงการฝังเสาป้าย

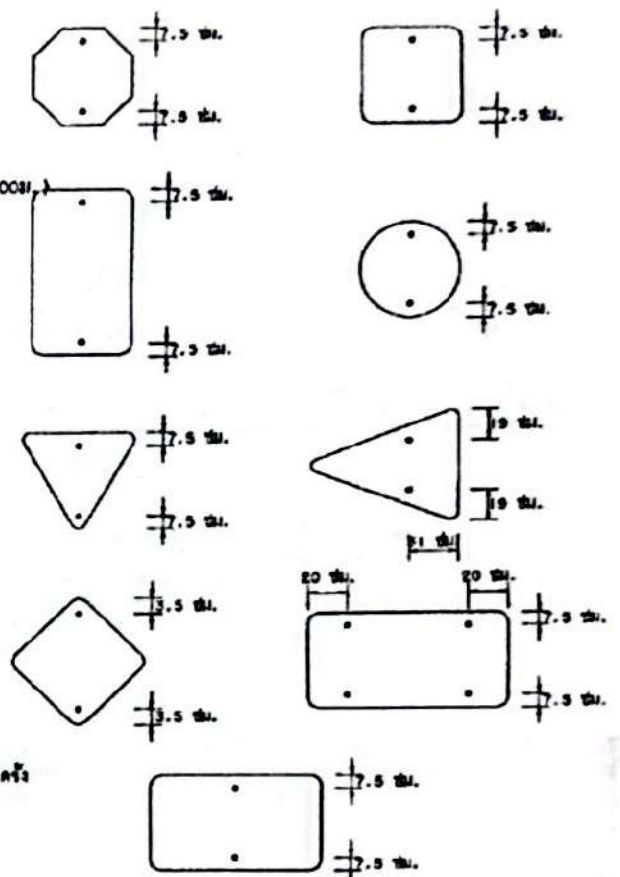

แสดงตำแหน่งการติดตั้งแผ่นป้ายบังคับ ป้ายเตือน

รายการประกอบแบบ

1. วัสดุงาน ปูนฉาบ เป็นแบบ นอกจากจะระบุไว้เป็นอย่างอื่น
2. ป้ายบังคับ ป้ายเตือน และป้ายแนะนำ ให้ทำด้วยแผ่นเหล็กชุบสังกะสี ขนาดไม่น้อยกว่า 1.2 มม. โดยจะวัดตาม ขนาด 50 ด้านหน้าป้ายให้มีความสูงและกว้างพอดี มีประสิทธิภาพสะท้อนแสงระดับ 1 ตาม มอก. 608 ด้านหน้าป้ายต้องทาสีเหลืองสว่างฉูดฉาด เรืองโรจน์ 1 ชั้น
3. ตัวอักษรและตัวเลขที่เขียนบนป้ายต้องไม่ลบเลือนให้ใช้ตามแบบมาตรฐานตัวอักษรและตัวเลขแบบเลขที่ ทอ.-3-113
4. เสาของป้ายให้ทำด้วยวัสดุที่ทนทาน ขนาด 2 นิ้ว 5 นิ้ว ใช้ตาม มอก. 327
5. ขนาดของป้ายบังคับ ป้ายเตือน และป้ายแนะนำ อาจกำหนดให้มีขนาดใหญ่หรือเล็กตามสภาพสายตาทางที่ออกแบบตามใจผู้ร่าง

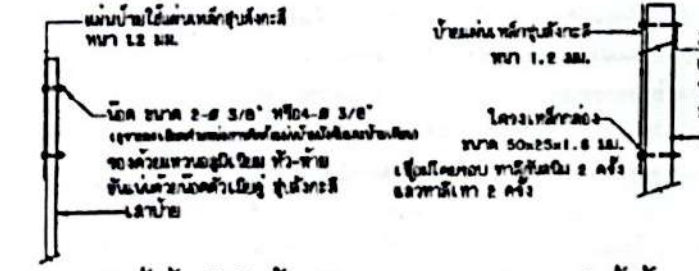

แสดงการติดตั้งป้ายบังคับ ป้ายเตือน

แสดงการติดตั้งป้ายแนะนำ

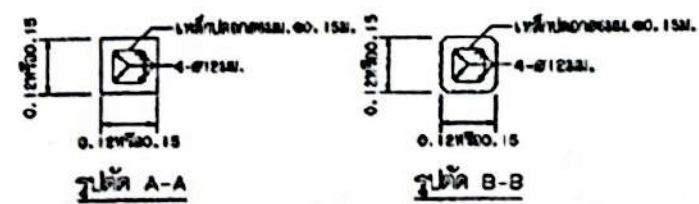

รูปตัดเสาป้าย

คณะกรรมการผู้จัดทำแบบรายการงานก่อสร้าง
 1. เสาขนาด 0.12x0.12 ม. ใช้สำหรับเสาเดี่ยวและเสาคู่ขนาดที่ของป้ายไม่เกิน 2 ตร.ม.
 และ 4 ตร.ม. และสำหรับเสาที่ใช้สำหรับป้ายขนาดใหญ่กว่าจะระบุไว้ในเสาขนาด 0.15x0.15 ม.

ผู้จัดทำแบบรายการฯ
 1. หน่วยงานที่จัดทำแบบรายการฯ (แบบร่างเดี่ยว) บริษัทฯ ถนนพหลโยธิน 3-100(1) 46 กรุงเทพมหานคร 10310
 นายธนกร นามบัณฑิต

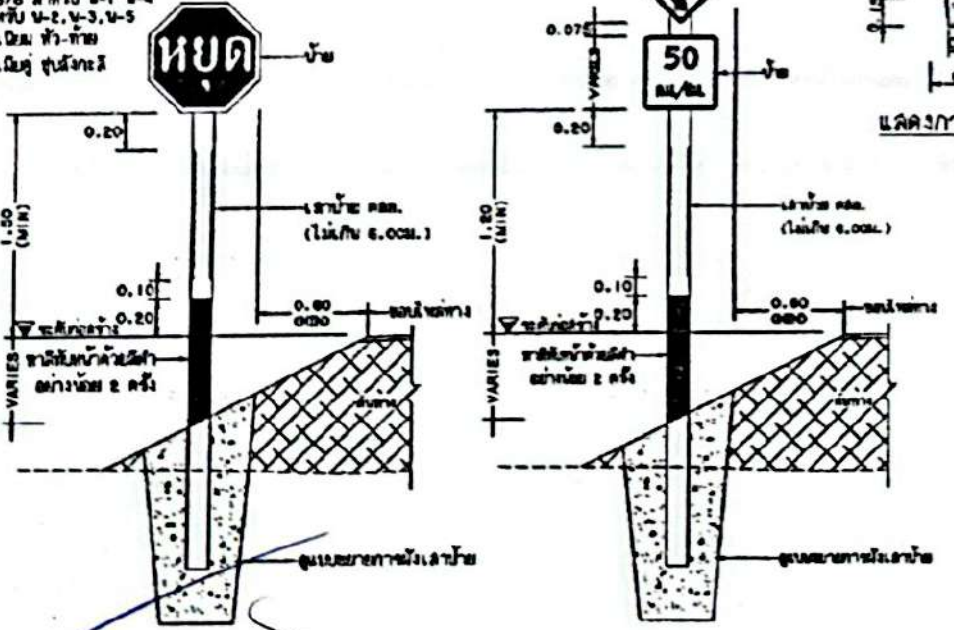

แสดงการปักเสาป้ายบังคับและป้ายเตือน

กรรมการฯ
 ลุงชื่อ กรรมการฯ/เลขาฯกรรมการฯ
 นายอนุภรณ์ กิ่งเมืองเพชร

 กรมวิศวกรรมจราจร สำนักวิชาวิศวกรรมศาสตร์ มหาวิทยาลัยเทคโนโลยีพระจอมเกล้าธนบุรี	
แผนมาตรฐานงานทาง สำหรับกรมการปกครองส่วนท้องถิ่น	
การติดตั้งป้ายจราจร (แบบร่างเดี่ยว)	
แบบเลขที่ ทอ.-3-106	แผ่นที่ 47

ข้อกำหนดการติดตั้งจราจรด้วยสีจราจร (Traffic Point) และวัสดุเทอร์โมพลาสติก (Thermoplastic) ให้ดำเนินการดังต่อไปนี้

1. วิธีดำเนินการจัดทำ

- 1.1 การเตรียมผิวทาง : ผิวทางจราจรที่ทำจากพื้นหรือเครื่องหมายจราจรต้องสะอาดและแห้ง ต้องไม่ทำบนผิวทางที่สกปรก มีฝุ่นจับ หรือสิ่งแปลกปลอมเช่นโคล และไม่ต้องทำไปบนวัสดุจราจรเดิมที่ชำรุด การลงวัสดุจราจรพื้น ต้องใช้วิธีพ่นเพื่อให้วัสดุติดแน่นกับผิวจราจรสม่ำเสมอ โดยไม่ต้องให้เกิดการเชื่อมผิวและเปลี่ยนสีผิว สีวัสดุจราจรพื้นดังกล่าวต้องสอดคล้องกับผิวจราจรที่จะทำงาน รวมทั้งปริมาณจะต้องเหมาะสม ทั้งนี้ต้องได้รับความเห็นชอบจากผู้ว่าจ้างก่อน ในกรณีที่มีเครื่องหมายจราจรเดิมอยู่ในแนวหรือรูปแบบที่ถูกต้องกับเครื่องหมายจราจรที่จะทำที่ใหม่ ผู้รับจ้างมีหน้าที่รับผิดชอบในการลบเครื่องหมายจราจรเดิมออกโดยใช้เครื่องจักรกล
- 1.2 ในกรณีที่ติดตั้งจราจรหรือเครื่องหมายจราจรบนผิวทางที่ก่อสร้างใหม่ให้ดำเนินการภายหลังการก่อสร้างผิวทางแล้วเสร็จไม่น้อยกว่า 1 สัปดาห์
- 1.3 การเตรียมวัสดุเทอร์โมพลาสติก : เพื่อป้องกันมิให้สีติดเพี้ยนหรือเกิดการแตกประปรายของเทอร์โมพลาสติกเนื่องจากความร้อนสูงเกินกว่าผู้ผลิตกำหนดไว้ ต้องใช้วัสดุเทอร์โมพลาสติกให้เพียงพอกับความร้อนในสถานที่ที่มีการกวนอยู่ตลอดเวลาจะต้องไม่ให้ความร้อนสูงกว่าผู้ผลิตกำหนดไว้ไม่ว่าขณะใดๆเมื่อวัสดุเหลวแล้วจะต้องรีบใช้ทันทีห้ามมิให้นำวัสดุเทอร์โมพลาสติกที่หลอมเหลวอยู่นานเกิน 6 ชั่วโมงมาใช้งาน
- 1.4 การเตรียมเครื่องมือ : ต้องใช้เครื่องมือ เครื่องจักรกล และอุปกรณ์ต่างๆ ตามลักษณะของวัสดุที่ใช้ทำงาน ปริมาณของวัสดุต้องอยู่ในกรอบรอบข้างที่ผู้ผลิตกำหนดไว้หากมีการทำงานมากกว่าหนึ่งชิ้นขึ้นไปต้องขอให้ชิ้นงานแห้งเสียก่อน

2. ข้อกำหนดคุณสมบัติ

- 2.1 สีจราจร (Traffic Point) หมายถึง สีจราจรที่ใช้ในการจัดทำเครื่องหมายจราจรโดยวิธีพ่น เป็นผลิตภัณฑ์ที่ทำในประเทศไทย ซึ่งแสดงเครื่องหมายมาตรฐานผลิตภัณฑ์อุตสาหกรรม มอก 415 สีจราจร ชนิดที่ 2
- 2.2 วัสดุเทอร์โมพลาสติก (Thermoplastic) หมายถึง วัสดุเทอร์โมพลาสติกที่ใช้ในการจัดทำเครื่องหมายจราจรโดยวิธีพ่น สีหรือพลาสติก เป็นผลิตภัณฑ์ที่ทำในประเทศไทย ซึ่งแสดงเครื่องหมายมาตรฐานผลิตภัณฑ์อุตสาหกรรม มอก 542 วัสดุเทอร์โมพลาสติก ระดับ 1 ซึ่งมีคุณสมบัติและอัตราส่วนของลูกแก้วในส่วนผสมไม่น้อยกว่า 20% โดยน้ำหนักรวมทั้งใช้โรยบนเส้นเทอร์โมพลาสติก สะท้อนแสงในอัตราส่วน 400-500 กรัมต่อตารางเมตร
- 2.3 ลูกแก้ว (Glass Beads) ที่ใช้กับวัสดุทำเครื่องหมายจราจรบนผิวทางเพื่อให้เกิดการสะท้อนแสงเป็นผลิตภัณฑ์ที่ทำในประเทศไทยซึ่งแสดงเครื่องหมายมาตรฐานผลิตภัณฑ์อุตสาหกรรม มอก 543 ไวท์ฟลูออไรด์
- 2.4 วัสดุรองพื้น (Tack Coat หรือ Primer) เป็นน้ำยาคมิโซ่ที่พ่นบนผิวทางก่อนทำเครื่องหมายจราจรเพื่อช่วยในการยึดเกาะระหว่างวัสดุทำเครื่องหมายจราจรกับผิวทาง มีคุณสมบัติตามที่ผู้ผลิตวัสดุเทอร์โมพลาสติกกำหนด

3. การตรวจวัดคุณลักษณะเครื่องหมายจราจร

3.1 ความหนา

ในระหว่างกระบวนการปฏิบัติงานให้มีการตรวจวัดความหนาของเครื่องหมายจราจรในปริมาณงานไม่เกิน 100 ตารางเมตร อย่างน้อย 3 ค่า ต่อ 1 ครั้ง โดยใช้มันโดยวิธีชั่งน้ำหนักในแนวที่เครื่องเดินจะผ่าน เมื่อพ่นสีหรือพลาสติกวัสดุไปบนมันโดยน้ำหนักแล้ว ให้นำมาวัดความหนาของเครื่องหมายจราจรดังนี้

- (1) สีจราจร (Traffic Point) ความหนาของสีจราจรและเครื่องหมายจราจรเมื่อแห้งต้องมีความหนาไม่น้อยกว่า 0.2 มิลลิเมตร
- (2) วัสดุเทอร์โมพลาสติก (Thermoplastic) ความหนาของสีจราจรและเครื่องหมายจราจรเมื่อแห้งต้องมีความหนาไม่น้อยกว่า 3.0 มิลลิเมตร หรือไม่น้อยกว่าที่กำหนดไว้ในแบบ

3.2 ค่าสัมประสิทธิ์การสะท้อนแสง (Reflectance หรือ Luminance Factor)

ในระหว่างกระบวนการปฏิบัติงานให้มีการตรวจวัดค่าการสะท้อนแสงของเครื่องหมายจราจรในปริมาณงานไม่น้อยกว่า 10 ตันหนึ่ง และค่าหนึ่งอย่างน้อย 3 ค่า และในทุกช่วงเวลา 1 ชั่วโมง ให้ตรวจสอบมาตรฐานเครื่องมือ (Standardization) และปรับค่าให้ถูกต้อง

ตารางที่ 1 แสดงเกณฑ์กำหนดคุณลักษณะเครื่องหมายจราจร

รายการที่กำหนด	สีจราจร	วัสดุเทอร์โมพลาสติก
1. วัสดุ 1.1 ข้อกำหนด 1.2 การใช้งาน	มอก 415-2541 ชนิดที่ 2 พ่น	มอก 542-2530 ระดับ 1 พ่น สีหรือพลาสติก
2. ตรวจสอบคุณลักษณะการทำงาน 2.1 ความหนา เมื่อแห้ง, มิลลิเมตร พ่น สีหรือพลาสติก 2.2 อัตราการใช้ลูกแก้ว (โดยน้ำหนัก) กรัม/ตร.ม	≥ 0.2 - ≥ 400	≥ 3.0 ≥ 3.0 ≥ 400
3. ตรวจสอบคุณลักษณะเมื่อติดตั้ง (ความรับงาน) 3.1 ความหนาเมื่อแห้ง, มิลลิเมตร 3.2 การสะท้อนแสงในเวลากลางคืน 3.2.1 การสะท้อนแสง (Retroreflectivity), $\text{mod.lx}^{-1} \cdot \text{m}^{-2}$ สีขาว สีเหลือง	≥ 0.2 ≥ 300 ≥ 200	≥ 3.0 ≥ 300 ≥ 200
4. ตรวจสอบคุณลักษณะการใช้งาน (ระยะเวลาประกัน) 4.1 การทนสีในเวลากลางคืน 4.1.1 การสะท้อนแสง (Retroreflectivity), $\text{mod.lx}^{-1} \cdot \text{m}^{-2}$ สีขาว สีเหลือง	6 เดือน 1 ครั้ง 12 เดือน 1 ครั้ง ≥ 150 ≥ 100	12 เดือน 1 ครั้ง 24 เดือน 1 ครั้ง ≥ 150 ≥ 100
5. ระยะเวลาประกัน	12 เดือน	24 เดือน

คณะกรรมการจัดทำแบบรูปราชการงานก่อสร้าง

ลงชื่อ

ประธานกรรมการ

ลงชื่อ

กรรมการ

ลงชื่อ

กรรมการ/เลขานุการ

นายจตุตถ ประเสริฐศิลป์

นายอนทล นามบัณฑิต

นายอนุสรณ์ กิ่งเมืองเพชร

	แบบมาตรฐานงานทาง สำหรับองค์กรปกครองส่วนท้องถิ่น
	เครื่องหมายจราจรบนผิวทาง (ข้อกำหนดการก่อสร้าง)
แบบเลขที่ ทอ-3-110 (4)	ฉบับที่ 52

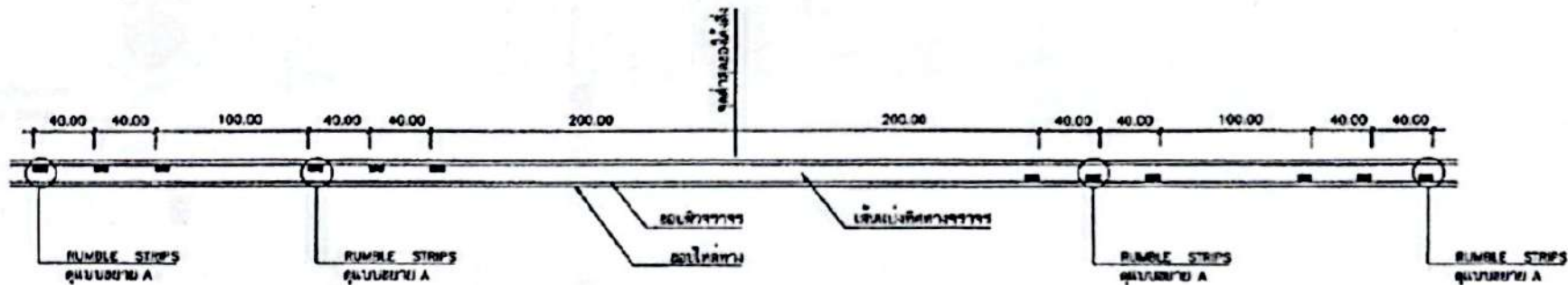

แบบ RUMBLE STRIPS บนทางลาดชัน

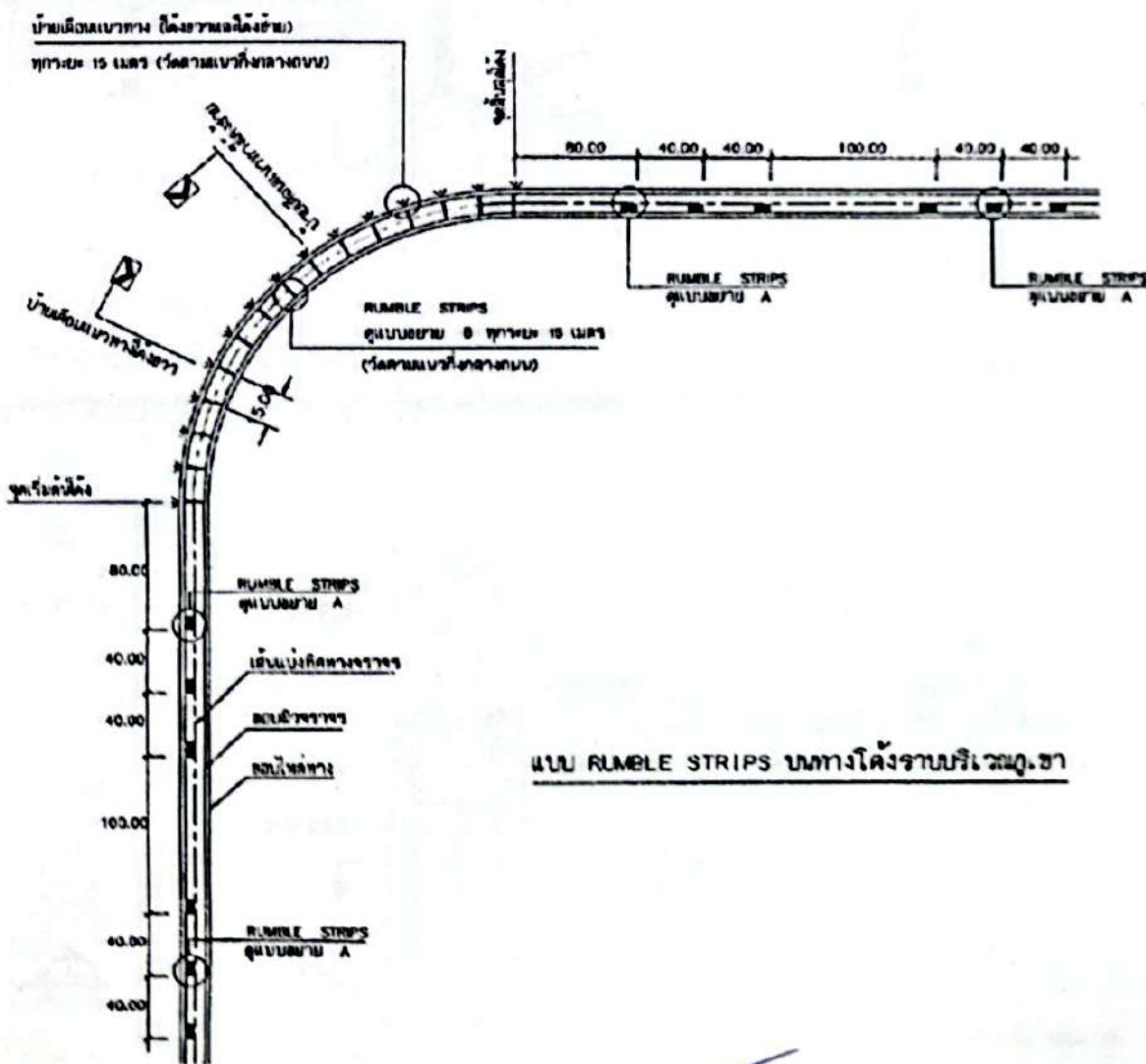

แบบ RUMBLE STRIPS บนทางโค้งราบบริเวณภูเขา

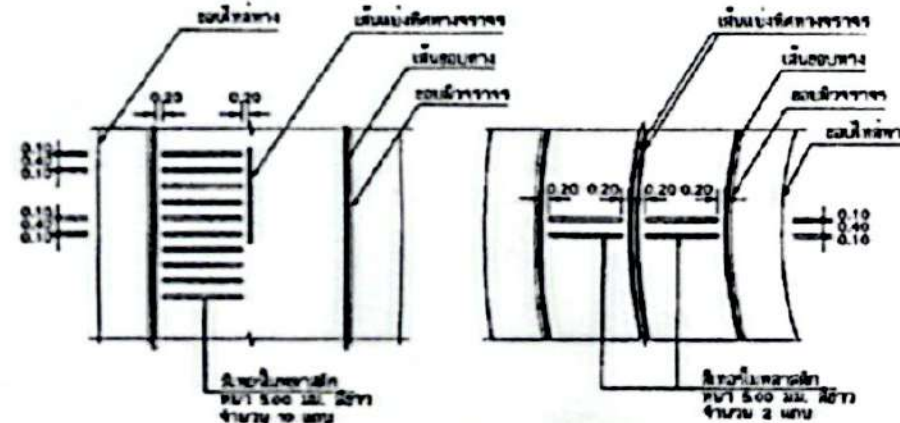

แบบขยาย A
RUMBLE STRIPS

แบบขยาย B
RUMBLE STRIPS

รายการประกอบแบบ

1. เส้นผ่าศูนย์กลาง 1 เมตร
2. วัสดุที่ใช้ทำ RUMBLE STRIPS เป็นเหล็กกล้าคาร์บอน มีขนาด 542
3. ทางสายไฟฟ้า RUMBLE STRIPS และ/หรือ สายไฟต้องฝังในแนวราบ

คณะกรรมการจัดทำแบบรายการงานก่อสร้าง

ลงชื่อ

ประธานกรรมการ

ลงชื่อ

กรรมการ

ลงชื่อ

กรรมการ/เลขานุการ

หน่วย/ชุด

แบบ RUMBLE STRIPS บนทางลาดชันและบนทางโค้งราบบริเวณภูเขา

	แบบมาตรฐานงานทาง สำหรับโครงการปกครองส่วนท้องถิ่น
	RUMBLE STRIPS
มาตรฐานที่ ทบ-3-114	หน้าที่ 56

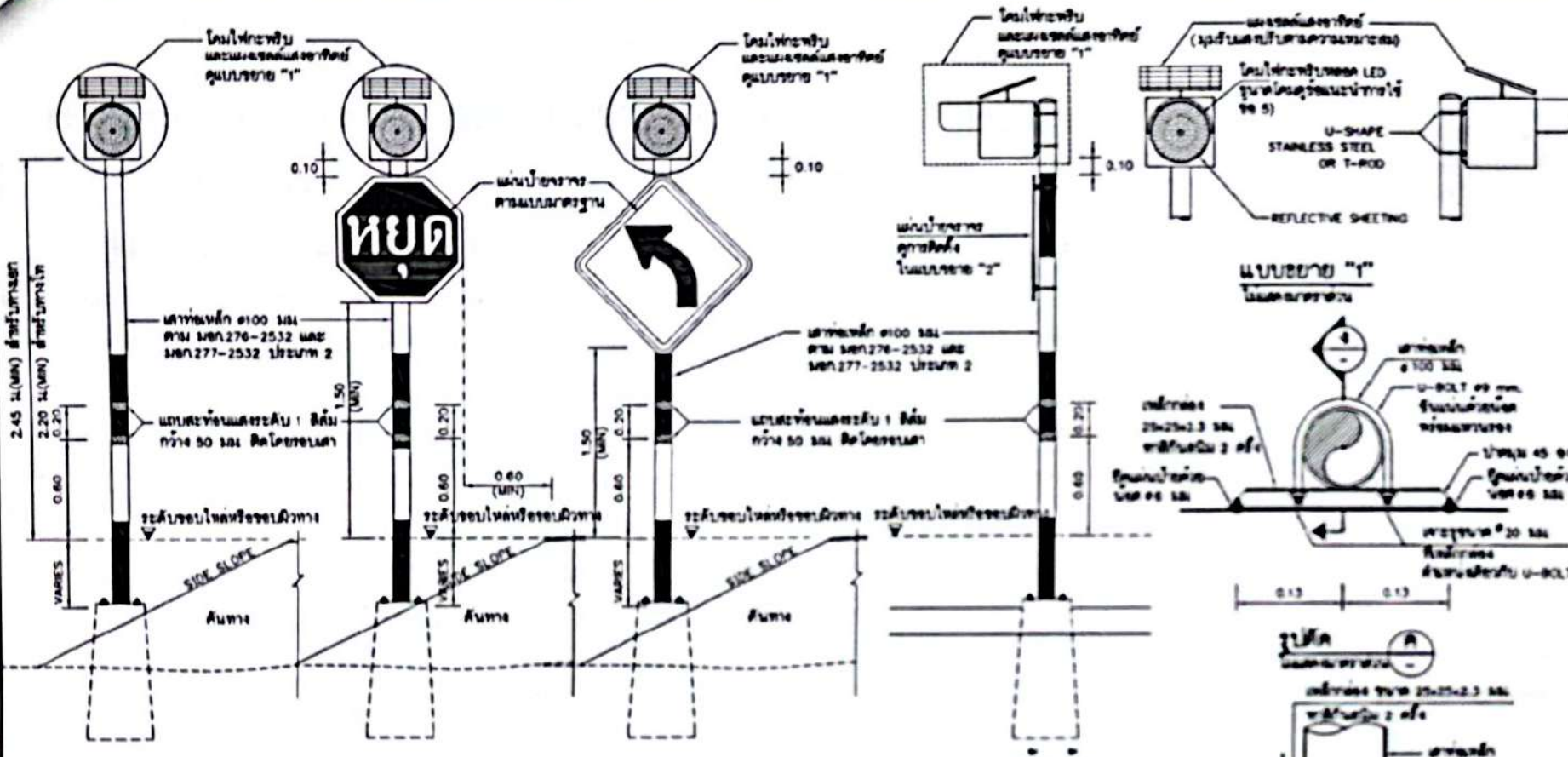

ข้อกำหนดทั่วไปของสัญญาณไฟกะพริบ

1. มีหลาย ชนิดและเป็นมาตรฐานสากล
2. ระยะการติดตั้งป้ายจราจร ป้ายเตือน ระยะห่างระหว่างป้ายจราจรตามแบบที่ 99-114 บี 99-115
3. ขนาดของโคมไฟกะพริบ มีขนาด ๑๓๐๐ มม. ทำจากวัสดุโพลีคาร์บอเนตใสหรือวัสดุพลาสติกใสอื่น ๆ ที่ทนทานต่อแสงแดด ไม่แตกหัก และไม่เป็นอันตรายเมื่อถูกไฟไหม้
4. หลอดเป็นหลอด LED ชนิดที่ใช้สำหรับการสัญญาณจราจร สีเหลือง หรือสีแดง ใช้ภายในพื้นที่ที่มองเห็นได้ง่าย โดยต้องมีจำนวนหลอด LED ไม่ต่ำกว่า 120 หลอด และมีความยาวหลอดไม่น้อยกว่า ๑๕๐ มม.
5. รูปทรงของโคมไฟกะพริบเป็นรูปสี่เหลี่ยมจัตุรัสหรือรูปวงรี แต่ต้องไม่มีความสูงเกินจากความกว้าง และต้องมีการปิดกั้นทิศทางของแสงไฟเพื่อให้เป็นแสงสว่างในทิศทางที่มองเห็นและสามารถมองเห็นได้จากทุกทิศทาง
6. การกะพริบของหลอด LED คือกะพริบเป็นจังหวะเดียวกันทุกหลอด และสามารถปรับได้ให้กะพริบที่มองเห็นได้ไม่น้อยกว่า 40 ครั้ง/นาที แต่ไม่เกิน ๘๐ ครั้ง/นาที อัตราการกะพริบของหลอดไม่น้อยกว่า 100,000 ชม.
7. แหล่งพลังงานเป็นแบบแบตเตอรี่ชนิดแห้ง หรือใช้พลังงานจากแผงโซลาร์เซลล์ MONO-CRYSTAL SILICON สามารถผลิตพลังงานได้ไม่น้อยกว่า 10 วัตต์ รูปทรงและขนาดของแบตเตอรี่และรูปทรงการติดตั้งของแบตเตอรี่ สามารถปรับเปลี่ยนได้ตามมาตรฐานผลิตภัณฑ์ โดยต้องสามารถปรับทิศทางของแสงไฟได้รอบทิศทาง ผู้รับจ้างต้องแนบเอกสารใบแสดงการพิจารณาการติดตั้งและขนาดของแบตเตอรี่ ที่ออกให้โดยโรงงานผู้ผลิต หรือผู้แทนจำหน่าย ให้ครบถ้วนสมบูรณ์
8. รูปทรงของแบตเตอรี่เป็นแบบปิดแบบ SEALED LEAD ACID หรือมาตรฐานอื่นที่เทียบเท่า มีความจุพลังงานไม่น้อยกว่า 12 วัตต์ ชั่วโมง 12 AMPERE-HOUR โดยสามารถใช้งานได้ไม่น้อยกว่า 48 ชั่วโมงต่อวันในโหมดกะพริบ
9. ฝาปิดเป็นแบบชุบสังกะสี (GALVANIZED STEEL PPE) ขนาดไม่น้อยกว่า ๑๐๐๐ มม. ขนาดไม่น้อยกว่า 2 มม. หรือใช้วัสดุอื่นที่ทนทานกว่าได้ โดยต้องมีน้ำหนักไม่น้อยกว่า ๐.๕๐ กก. หรืออย่างน้อย 2 กก.ต่อตารางเมตร เพื่อป้องกันการกระแทกของรถบรรทุก
10. ผู้รับจ้างต้องเตรียมการติดตั้งของสัญญาณจราจรและอุปกรณ์ที่เกี่ยวข้องในการติดตั้ง เช่น ฝังท่อขนาด 24 นิ้วลงในพื้นผิวที่เรียบหรือการติดตั้งสัญญาณจราจรที่ติดตั้งไว้บนเสาเข็มคอนกรีต ผู้รับจ้างต้องดำเนินการขุดและติดตั้งสัญญาณจราจรให้เรียบร้อยก่อนการติดตั้งสัญญาณจราจร ผู้รับจ้างต้องดำเนินการขุดและติดตั้งสัญญาณจราจรให้เรียบร้อยก่อนการติดตั้งสัญญาณจราจร
11. ในการรับแจ้งการติดตั้งสัญญาณจราจรของสัญญาณจราจร 10. ผู้รับจ้างต้องส่งเอกสารของสัญญาณจราจรให้ครบถ้วนสมบูรณ์ จำนวนไม่น้อยกว่า 10 ชุดต่อสัญญาณจราจรโคมไฟ 1 ชุด เพื่อให้เปลี่ยนได้โดยทันที เมื่อหลอดไฟชำรุด และผู้รับจ้างต้องมีเอกสารเปลี่ยนให้ครบถ้วนสมบูรณ์
12. ผู้รับจ้างต้องส่งเอกสารของสัญญาณจราจรและเอกสารอื่นที่เกี่ยวข้องกับการติดตั้งสัญญาณจราจรให้ครบถ้วนสมบูรณ์

ไฟกะพริบ
รูปด้านหน้า
ไฟกะพริบร่วมกับป้ายจราจร
แสดงการติดตั้งสัญญาณไฟกะพริบอย่างเดียวหรือร่วมกับป้ายบังคับหรือป้ายเตือน (เสาหลัก)
แบบมาตรฐาน

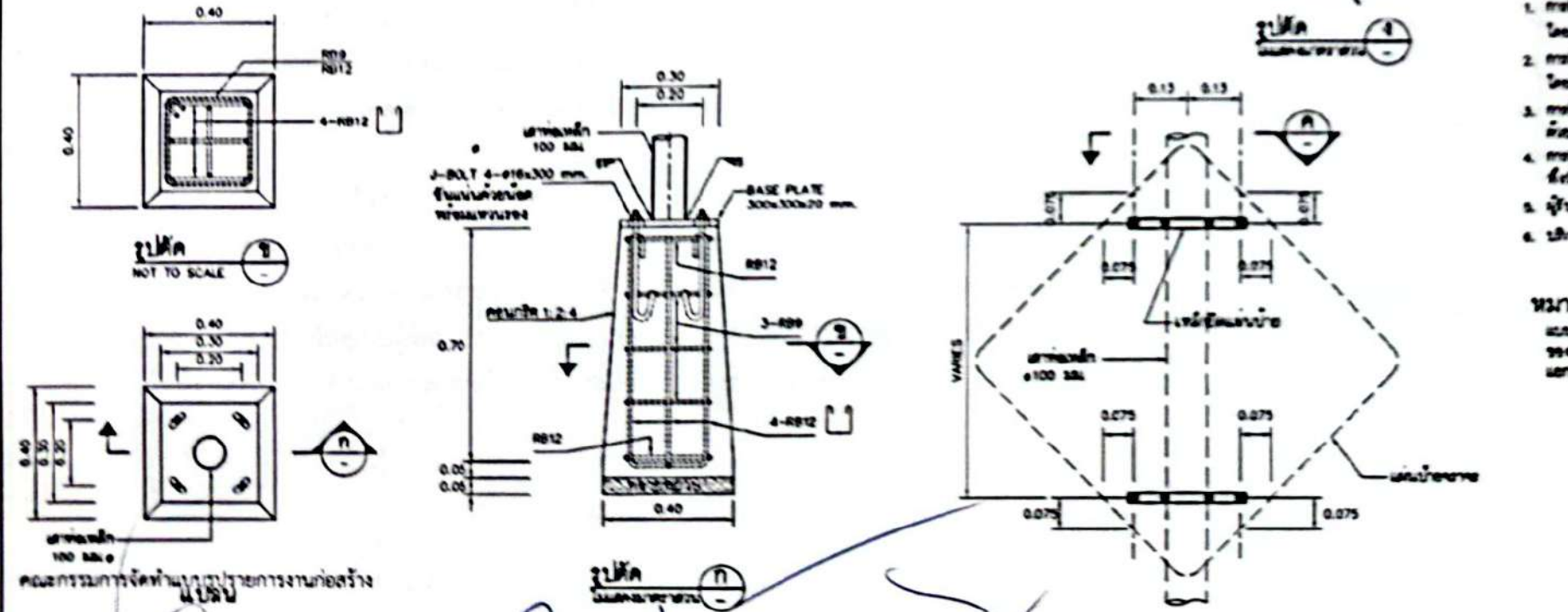

ข้อแนะนำการติดตั้ง

1. การติดตั้งสัญญาณไฟกะพริบสีเหลือง และสัญญาณไฟกะพริบสีแดง ให้ติดตั้งบริเวณทางแยกสี่ทางในการรับแจ้งการจราจร โดยสัญญาณไฟกะพริบสีเหลืองจะติดตั้งสำหรับเตือนรถบรรทุก ส่วนสัญญาณไฟกะพริบสีแดงจะติดตั้งสำหรับเตือนรถบรรทุก
2. การติดตั้งสัญญาณไฟกะพริบสีแดง ร่วมกับป้ายหยุด จะติดตั้งบริเวณทางแยกสี่ทาง หรือในสถานที่ที่รถบรรทุกต้องหยุดรถโดยมีวัตถุประสงค์เพื่อเตือนไม่ให้รถบรรทุกเข้าเขตก่อสร้าง
3. การติดตั้งสัญญาณไฟกะพริบสีเหลือง ร่วมกับป้ายเตือน จะติดตั้งบริเวณทางแยกสี่ทางหรือบริเวณทางแยกอื่นที่มีลักษณะการจราจรที่ซับซ้อน โดยสัญญาณไฟกะพริบสีเหลืองจะติดตั้งสำหรับเตือนรถบรรทุก
4. การติดตั้งสัญญาณไฟกะพริบแบบสามสี จะติดตั้งบริเวณในเขตชุมชน ที่มีความหนาแน่นของรถบรรทุกสูง
5. ผู้รับจ้างสามารถเลือกใช้รูปทรงการติดตั้งสัญญาณจราจรได้ตามความต้องการที่ระบุในแบบร่างของสัญญาณจราจร
6. บริเวณที่ติดตั้งสัญญาณไฟกะพริบร่วมกับป้ายจราจร ผู้รับจ้างต้องดำเนินการขุดและติดตั้งสัญญาณจราจรให้เรียบร้อยก่อนการติดตั้งสัญญาณจราจร

หมายเหตุ

แบบมาตรฐานฉบับนี้ ครอบคลุมมาตรฐาน ข้อกำหนดทั่วไปของสัญญาณจราจรของสัญญาณไฟกะพริบ และสัญญาณจราจรแบบอื่น ๆ โดยสามารถขอแบบ โดยส่งเอกสารฉบับนี้พร้อมแบบร่างแบบที่ 99-101/80 และแบบที่ 99-102 และแบบที่ 99-103 และแบบที่ 99-104 และแบบที่ 99-105 และแบบที่ 99-106/80

กรมการขนส่งทางบก สำนักสำรวจและออกแบบ	
แบบมาตรฐาน	
ข้อกำหนดทั่วไปและสัญญาณจราจรของสัญญาณไฟกะพริบ (เสาหลัก)	
ผู้ตรวจ	ผู้ควบคุม
ผู้ร่าง	ผู้ตรวจสอบ
หน้า 112	หน้า 101/81

แบบฟอร์มรายงานหรือสรุปราคากลางงานก่อสร้างทาง สะพาน และท่อเหลี่ยม

ชื่อโครงการ/งานก่อสร้าง ประทศราคาจ้างก่อสร้างโครงการก่อสร้างถนนคอนกรีตเสริมเหล็ก จากนายบัวไหล งามฉวี ถึงถนนทางหลวงท้องถิ่น น.ก.ถ.56002 หมู่ที่ 6 บ้านโนนสง่า ตำบลเมืองใหม่ อำเภอสรีบุญเรือง
 จังหวัดหนองบัวลำภู ด้วยวิธีประกวดราคาอิเล็กทรอนิกส์ (e-bidding)
 หน่วยงานเจ้าของโครงการ/งานก่อสร้าง องค์การบริหารส่วนตำบลเมืองใหม่/องค์การบริหารส่วนตำบลเมืองใหม่

ลำดับที่ ตามสัญญา	รายการงานก่อสร้าง	หน่วย	จำนวน	ราคาต่อหน่วย	ราคาทุน	FN	ราคาต่อหน่วย X FN	ราคากลาง
1	1. งานดิน (EARTHWORK) 1.1 งานเกรดเกลี่ยปรับแต่งคันทางเดิม	ตร.ม.	1,539.000	3.76	5,786.64	1.3642	5.12	7,894.13
2	2. งานรองพื้นทางและพื้นทาง (SUBBASE AND BASE COURSES) 2.1 งานวัสดุรองใต้ผิวทางคอนกรีต (MATERIALS TO CONTROL PUMPING UNDER CONCRETE PAVEMENT) 2.1.1 งานทรายรองใต้ผิวทางคอนกรีต (SAND CUSHION UNDER CONCRETE PAVEMENT)	ลบ.ม.	71.250	665.64	47,426.85	1.3642	908.06	64,699.70
3	2.2 งานไหล่ทางวัสดุผสมรวม (หินคลุกเกลี่ยปรับแต่ง) 3. งานผิวทาง (SURFACE COURSES) คอนกรีต ค.3 (325 KSC.) 3.1 งานผิวทาง (SURFACE COURSES)	ลบ.ม. หลวม	22.800	355.43	8,103.80	1.3642	484.87	11,055.20

แบบฟอร์มรายงานหรือสรุปราคากลางงานก่อสร้างทาง สะพาน และท่อเหลี่ยม

ชื่อโครงการ/งานก่อสร้าง ประมวลราคาจ้างก่อสร้างโครงการก่อสร้างถนนคอนกรีตเสริมเหล็ก จากนายบัวไหล งามฉวี ถึงถนนทางหลวงท้องถิ่น น.ก.ถ.56002 หมู่ที่ 6 บ้านโนนสง่า ตำบลเมืองใหม่ อำเภอสรีบุญเรือง
 จังหวัดหนองบัวลำภู ด้วยวิธีประกวดราคาอิเล็กทรอนิกส์ (e-bidding)
 หน่วยงานเจ้าของโครงการ/งานก่อสร้าง องค์การบริหารส่วนตำบลเมืองใหม่/องค์การบริหารส่วนตำบลเมืองใหม่

ลำดับที่ ตามสัญญา	รายการงานก่อสร้าง	หน่วย	จำนวน	ราคาต่อหน่วย	ราคาทุน	FN	ราคาต่อหน่วย X FN	ราคากลาง
4	3.1.1 งานผิวทางปอร์ตแลนด์ซีเมนต์คอนกรีต (PORTLAND CEMENT CONCRETE PAVEMENT)							
4	3.1.1.1 ผิวทางปอร์ตแลนด์ซีเมนต์คอนกรีตหนาซม.(PORTLAND CEMENT CONCRETE PAVEMENT)(ใช้ตะแกรงเหล็ก)	ตร.ม.	1,425.000	376.61	536,669.25	1.3642	513.77	732,124.19
5	3.1.1.2 รอยต่อเพื่อขยายตามขวาง (EXPANSION JOINT)	เมตร	10.000	276.55	2,765.50	1.3642	377.26	3,772.69
6	3.1.1.3 รอยต่อเพื่อหดตามขวาง (CONTRACTION JOINT)	เมตร	130.000	196.13	25,496.90	1.3642	267.56	34,782.87
7	3.1.1.4 รอยต่อตามยาว (LONGITUDINAL JOINT)	เมตร	285.000	62.33	17,764.05	1.3642	85.03	24,233.71
8	4. งานโครงสร้าง (STRUCTURES) 4.1 งานท่อกลมคอนกรีตเสริมเหล็ก (R.C.PIPE CULVERTS) ขนาด 0.40 ม.....	ม.	16.000	660.20	10,563.20	1.3642	900.64	14,410.31
9	5. งานตัดดิน (EARTH EXCAVATION)	ลบ.ม.	1.000	22.03	22.03	1.3642	30.05	30.05

นพตล นามบัณฑิต

25 มีนาคม 2569 15:48:24

หน้า 2 จาก 4

แบบฟอร์มรายงานหรือสรุปราคากลางงานก่อสร้างทาง สะพาน และท่อเหลี่ยม

ชื่อโครงการ/งานก่อสร้าง ประกวดราคาจ้างก่อสร้างโครงการก่อสร้างถนนคอนกรีตเสริมเหล็ก จากนายบัวไหล งามฉวี ถึงถนนทางหลวงท้องถิ่น นก.ถ.56002 หมู่ที่ 6 บ้านโนนสง่า ตำบลเมืองใหม่ อำเภอสรีบุญเรือง
 จังหวัดหนองบัวลำภู ด้วยวิธีประกวดราคาอิเล็กทรอนิกส์ (e-bidding)
 หน่วยงานเจ้าของโครงการ/งานก่อสร้าง องค์การบริหารส่วนตำบลเมืองใหม่/องค์การบริหารส่วนตำบลเมืองใหม่

ลำดับที่ ตามสัญญา	รายการงานก่อสร้าง	หน่วย	จำนวน	ราคาต่อหน่วย	ราคาทุน	FN	ราคาต่อหน่วย X FN	ราคากลาง
	6. งานเบ็ดเตล็ด (MISCELLANEOUS)							
	6.1 งานป้ายจราจร (TRAFFIC SIGNS)							
10	6.1.1 สัญญาณไฟกระพริบ + ป้ายจราจร แบบ บ.1	ชุด	1.000	17,020.00	17,020.00	1.3642	23,218.68	23,218.68
11	6.1.2 ป้ายจราจร แบบ น.1/1	ชุด	1.000	3,060.00	3,060.00	1.3642	4,174.45	4,174.45
12	6.1.3 ป้ายจราจร แบบ ต.69	ชุด	1.000	5,270.00	5,270.00	1.3642	7,189.33	7,189.33
13	6.1.4 ป้ายจราจร แบบ ต.75	ชุด	1.000	2,980.00	2,980.00	1.3642	4,065.31	4,065.31
14	6.1.5 ป้ายจราจร แบบ ต.63,ต.66	ชุด	9.000	4,640.00	41,760.00	1.3642	6,329.88	56,968.99
15	6.2 งานตีเส้นจราจรชนิด THERMOPLASTIC PAINT (Yellow & White)	ตร.ม.	64.120	280.00	17,953.60	1.3642	381.97	24,492.30
16	6.3 งานตีเส้นจราจร RUMBEL STRIP	ตร.ม.	5.250	450.00	2,362.50	1.3642	613.89	3,222.92
	7. งานป้ายโครงการ (ป้ายเหล็ก ขนาด 1.20x2.40 ม.)							
17	7.1 งานป้ายโครงการ (ป้ายเหล็ก ขนาด 1.20x2.40 ม.)	เหมาจ่าย	1.000	2,200.00	2,200.00	1.3642	3,001.24	3,001.24
รวมราคากลาง								1,019,336.07

นพดล นามบัณฑิต

25 มีนาคม 2569 15:48:24

หน้า 3 จาก 4

แบบฟอร์มรายงานหรือสรุปราคากลางงานก่อสร้างทาง สะพาน และท่อเหลี่ยม

ชื่อโครงการ/งานก่อสร้าง ประกวราคาจ้างก่อสร้างโครงการก่อสร้างถนนคอนกรีตเสริมเหล็ก จากนายนายบัวไหล งามฉวี ถึงถนนทางหลวงท้องถิ่น นก.ถ.56002 หมู่ที่ 6 บ้านโนนสง่า ตำบลเมืองใหม่ อำเภอสรีบุญเรือง
จังหวัดหนองบัวลำภู ด้วยวิธีประกวดราคาอิเล็กทรอนิกส์ (e-bidding)
หน่วยงานเจ้าของโครงการ/งานก่อสร้าง องค์การบริหารส่วนตำบลเมืองใหม่/องค์การบริหารส่วนตำบลเมืองใหม่



แบบฟอร์มรายงานหรือสรุปราคากลางงานก่อสร้างทาง สะพาน และท่อเหลี่ยม

ชื่อโครงการ/งานก่อสร้าง

ประกวดราคาจ้างก่อสร้างโครงการก่อสร้างถนนคอนกรีตเสริมเหล็ก จากนายบัวไหล งามฉวี ถึงถนนทางหลวงท้องถิ่น น.ภ.56002 หมู่ที่ 6 บ้านโนนสง่า ตำบลเมืองใหม่ อำเภอศรีบุญเรือง จังหวัดหนองบัวลำภู ด้วยวิธีประกวดราคาอิเล็กทรอนิกส์ (e-bidding)

หน่วยงานเจ้าของโครงการ/งานก่อสร้าง

องค์การบริหารส่วนตำบลเมืองใหม่/องค์การบริหารส่วนตำบลเมืองใหม่

นพตล นามบัณฑิต

(นพตล นามบัณฑิต)

ประธานกรรมการกำหนดราคากลาง

รัฐพงศ์ โนนทะเลสน

(รัฐพงศ์ โนนทะเลสน)

กรรมการกำหนดราคากลาง

อนุสรณ์ กิ่งเมืองเพชร

(อนุสรณ์ กิ่งเมืองเพชร)

กรรมการกำหนดราคากลาง

นพตล นามบัณฑิต

25 มีนาคม 2569